

## Пластиковые вводы.

### Техническое описание.

#### По вопросам продаж и поддержки обращайтесь:

|                                 |                                  |                                    |                               |
|---------------------------------|----------------------------------|------------------------------------|-------------------------------|
| Архангельск +7 (8182) 45-71-35  | Калининград +7 (4012) 72-21-36   | Новороссийск +7 (8617) 30-82-64    | Сочи +7 (862) 279-22-65       |
| Астана +7 (7172) 69-68-15       | Калуга +7 (4842) 33-35-03        | Новосибирск +7 (383) 235-95-48     | Ставрополь +7 (8652) 57-76-63 |
| Астрахань +7 (8512) 99-46-80    | Кемерово +7 (3842) 21-56-70      | Омск +7 (381) 299-16-70            | Сургут +7 (3462) 77-96-35     |
| Барнаул +7 (3852) 37-96-76      | Киров +7 (8332) 20-58-70         | Орел +7 (4862) 22-23-86            | Сызрань +7 (8464) 33-50-64    |
| Белгород +7 (4722) 20-58-80     | Краснодар +7 (861) 238-86-59     | Оренбург +7 (3532) 48-64-35        | Сыктывкар +7 (8212) 28-83-02  |
| Брянск +7 (4832) 32-17-25       | Красноярск +7 (391) 989-82-67    | Пенза +7 (8412) 23-52-98           | Тверь +7 (4822) 39-50-56      |
| Владивосток +7 (4232) 49-26-85  | Курск +7 (4712) 23-80-45         | Первоуральск +7 (3439) 26-01-18    | Томск +7 (3822) 48-95-05      |
| Владимир +7 (4922) 49-51-33     | Липецк +7 (4742) 20-01-75        | Пермь +7 (342) 233-81-65           | Тула +7 (4872) 44-05-30       |
| Волгоград +7 (8442) 45-94-42    | Магнитогорск +7 (3519) 51-02-81  | Ростов-на-Дону +7 (863) 309-14-65  | Тюмень +7 (3452) 56-94-75     |
| Воронеж +7 (4732) 12-26-70      | Москва +7 (499) 404-24-72        | Рязань +7 (4912) 77-61-95          | Ульяновск +7 (8422) 42-51-95  |
| Екатеринбург +7 (343) 302-14-75 | Мурманск +7 (8152) 65-52-70      | Самара +7 (846) 219-28-25          | Уфа +7 (347) 258-82-65        |
| Иваново +7 (4932) 70-02-95      | Наб.Челны +7 (8552) 91-01-32     | Санкт-Петербург +7 (812) 660-57-09 | Хабаровск +7 (421) 292-95-69  |
| Ижевск +7 (3412) 20-90-75       | Ниж.Новгород +7 (831) 200-34-65  | Саранск +7 (8342) 22-95-16         | Чебоксары +7 (8352) 28-50-89  |
| Иркутск +7 (3952) 56-24-09      | Нижневартовск +7 (3466) 48-22-23 | Саратов +7 (845) 239-86-35         | Челябинск +7 (351) 277-89-65  |
| Йошкар-Ола +7 (8362) 38-66-61   | Нижнекамск +7 (8555) 24-47-85    | Смоленск +7 (4812) 51-55-32        | Череповец +7 (8202) 49-07-18  |
| Казань +7 (843) 207-19-05       |                                  |                                    | Ярославль +7 (4852) 67-02-35  |

сайт: [aflow.pro-solution.ru](http://aflow.pro-solution.ru) | эл. почта: [awf@pro-solution.ru](mailto:awf@pro-solution.ru)  
телефон: 8 800 511 88 70

## ЧЕРТЕЖ ВОДОНЕПРОНИЦАЕМОГО КАБЕЛЬНОГО ВВОДА

Предназначен для ввода кабеля и его фиксации в стационарном оборудовании (монтажные шкафы, распределительные коробки и др), а также в передвижном оборудовании с целью защиты проводников от механических повреждений и защиты магистрали от попадания пыли и влаги в месте ввода кабеля.

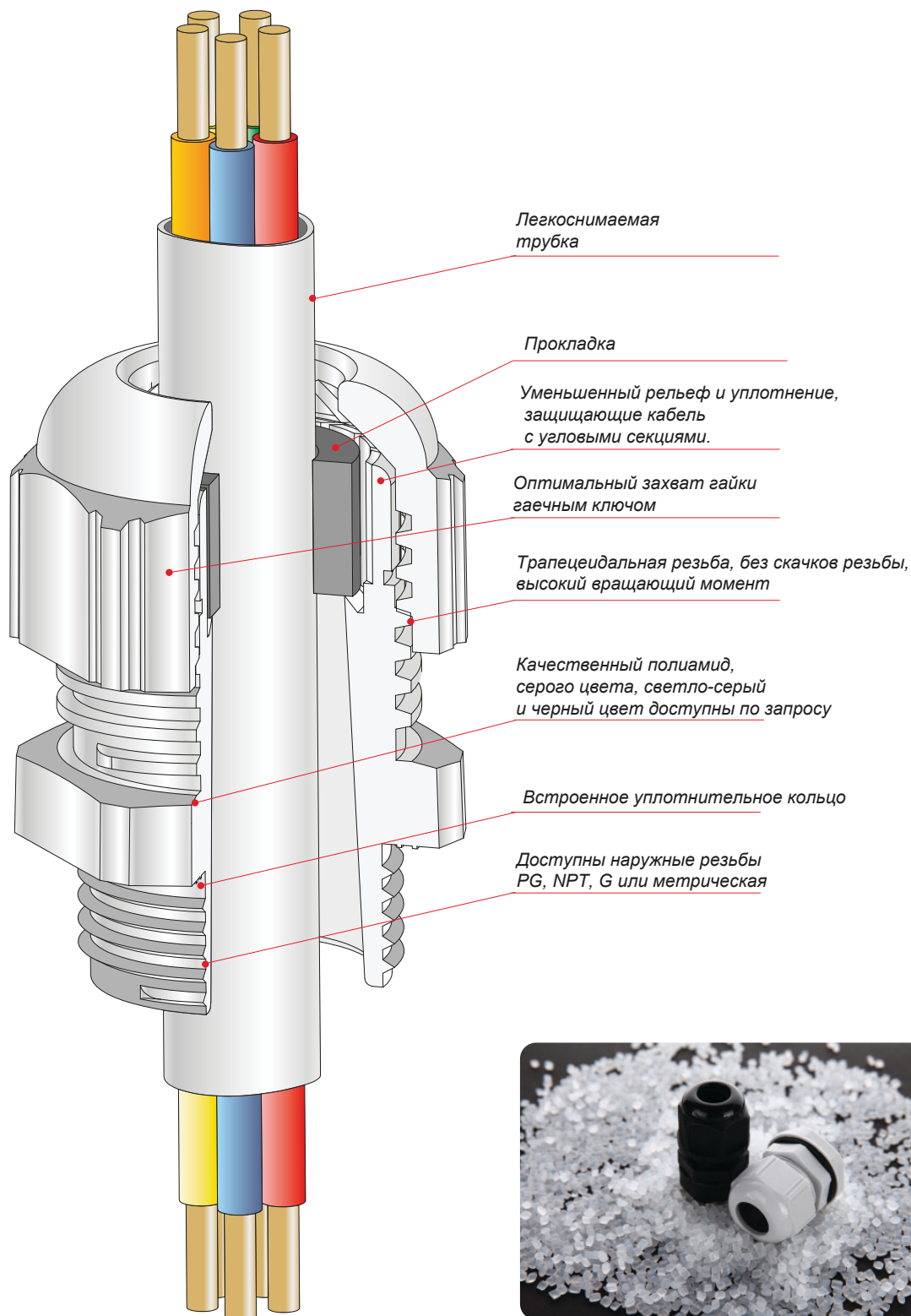

AG - ПЛАСТИКОВЫЕ КАБЕЛЬНЫЕ ВВОДЫ С МЕТРИЧЕСКОЙ РЕЗЬБОЙ

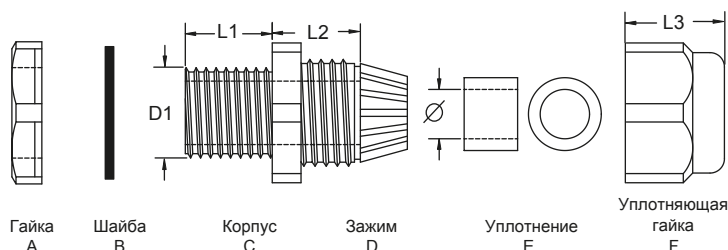

- Экономия времени, кабель может быть легко вставлен в ввод, не разбирая на части.
- Специальное отверстие для установки где нет резьбы.
- Подходит для фиксации кабелей машин, электрического оборудования, механических пультов управления/шкафов.
- Материал: Полиамид Неопрен для резинового уплотнителя, с гайкой
- Цвет: Черный, белый

| Вид резьбы  | Заказной код  |               | Резьба    | Ø Кабеля, мм | O.D. D1 | Отверстие для крепл. на панель | Длина резьбы L1 | Сумма L2+L3 | Размер под ключ АиФ | Станд. комплект шт |      |
|-------------|---------------|---------------|-----------|--------------|---------|--------------------------------|-----------------|-------------|---------------------|--------------------|------|
|             | Белый         | Черный        |           |              |         |                                |                 |             |                     |                    |      |
| стандартная | AG-12W        | AG-12B        | M12 × 1.5 | 3-6.5        | 12      | 12-12.3                        | 8               | 22          | 17/16               | 100шт              |      |
|             | AG-14W        | AG-14B        | M14 × 1.5 | 4-8          | 14      | 14-14.3                        | 8               | 26          | 19/19               |                    |      |
|             | AG-16W        | AG-16B        | M16 × 1.5 | 4-8          | 16      | 16-16.3                        | 9               | 26          | 22/19               |                    |      |
|             | AG-16DW       | AG-16DB       | M16 × 1.5 | 5-10         | 16      | 16-16.3                        | 9               | 26          | 22/22               |                    |      |
|             | AG-18W        | AG-18B        | M18 × 1.5 | 5-10         | 18      | 18-18.3                        | 9               | 27          | 24/22               |                    |      |
|             | AG-20W        | AG-20B        | M20 × 1.5 | 6-12         | 20      | 20-20.3                        | 11              | 28          | 27/24               |                    |      |
|             | AG-20DW       | AG-20DB       | M20 × 1.5 | 10-14        | 20      | 20-20.3                        | 10              | 28          | 27/27               |                    |      |
|             | AG-22W        | AG-22B        | M22 × 1.5 | 10-14        | 22      | 22-22.3                        | 11              | 30          | 30/27               |                    |      |
|             | AG-24W        | AG-24B        | M24 × 1.5 | 12-15        | 24      | 24-24.4                        | 10              | 30          | 30/27               |                    |      |
|             | AG-25SW       | AG-25SB       | M25 × 1.5 | 9-16         | 25      | 25-25.4                        | 10              | 35          | 32/33               |                    |      |
|             | AG-25W        | AG-25B        | M25 × 1.5 | 13-18        | 25      | 25-25.4                        | 10              | 35          | 32/33               |                    |      |
|             | AG-27W        | AG-27B        | M27 × 1.5 | 13-18        | 27      | 27-27.4                        | 10              | 35          | 36/33               |                    |      |
|             | AG-30W        | AG-30B        | M30 × 1.5 | 16-21        | 30      | 30-30.4                        | 12              | 35          | 37/36               |                    |      |
|             | AG-32W        | AG-32B        | M32 × 1.5 | 16-21        | 32      | 32-32.4                        | 11              | 35          | 39/37               |                    | 50шт |
|             | AG-32DW       | AG-32DB       | M32 × 1.5 | 18-25        | 32      | 32-32.4                        | 12              | 40          | 39/42               |                    |      |
|             | AG-36W        | AG-36B        | M36 × 1.5 | 18-25        | 36      | 36-36.4                        | 12              | 40          | 45-41/42            |                    | 20шт |
| AG-40W      | AG-40B        | M40 × 1.5     | 22-32     | 40           | 40-40.4 | 14                             | 48              | 50/53       |                     |                    |      |
| AG-50W      | AG-50B        | M50 × 1.5     | 32-38     | 50           | 50-50.4 | 14                             | 49              | 60/61       |                     |                    |      |
| AG-63W      | AG-63B        | M63 × 1.5     | 37-44     | 63           | 63-63.4 | 13                             | 50              | 74/67       | 4шт                 |                    |      |
| AG-75W      | AG-75B        | M75 × 2.0     | 53-60     | 75           | 75-75.4 | 25                             | 65              | 86/82       |                     |                    |      |
| уплотненная | AG-10W        | AG-10B        | M10 × 1   | 3-6.5        | 12      | 12-12.3                        | 8               | 22          | 15/15               | 100шт              |      |
|             | AG-12SW       | AG-12SB       | M12 × 1.5 | 2-5          | 12      | 12-12.3                        | 8               | 22          | 17/16               |                    |      |
|             | AG-14SW       | AG-14SB       | M14 × 1.5 | 2-6          | 14      | 14-14.3                        | 8               | 26          | 19/19               |                    |      |
|             | AG-16SW       | AG-16SB       | M16 × 1.5 | 2-6          | 16      | 16-16.3                        | 9               | 26          | 22/19               |                    |      |
|             | AG-18SW       | AG-18SB       | M18 × 1.5 | 3-7          | 18      | 18-18.3                        | 9               | 27          | 24/22               |                    |      |
|             | AG-20SW       | AG-20SB       | M20 × 1.5 | 5-9          | 20      | 20-20.3                        | 11              | 28          | 27/24               |                    |      |
|             | AG-22SW       | AG-22SB       | M22 × 1.5 | 7-12         | 22      | 22-22.3                        | 11              | 30          | 30/27               |                    |      |
|             | AG-24SW       | AG-24SB       | M24 × 1.5 | 7-12         | 24      | 24-24.4                        | 10              | 30          | 30/27               |                    |      |
|             | AG-27SW       | AG-27SB       | M27 × 1.5 | 9-16         | 27      | 27-27.4                        | 10              | 35          | 36/33               |                    |      |
|             | AG-30SW       | AG-30SB       | M30 × 1.5 | 7-15         | 30      | 30-30.4                        | 12              | 35          | 37/36               |                    |      |
|             | AG-32W(7-15)  | AG-32B(7-15)  | M32 × 1.5 | 7-15         | 32      | 32-32.4                        | 11              | 35          | 39/37               |                    | 50шт |
|             | AG-32W(13-20) | AG-32B(13-20) | M32 × 1.5 | 18-25        | 32      | 32-32.4                        | 12              | 40          | 39-41/42            |                    |      |
|             | AG-36SW       | AG-36SB       | M36 × 1.5 | 13-20        | 36      | 36-36.4                        | 12              | 40          | 45-41/42            |                    |      |
|             | AG-40SW       | AG-40SB       | M40 × 1.5 | 20-26        | 40      | 40-40.4                        | 14              | 48          | 50/53               |                    | 20шт |
|             | AG-50SW       | AG-50SB       | M50 × 1.5 | 25-31        | 50      | 50-50.4                        | 14              | 49          | 60/61               |                    |      |
| AG-63SW     | AG-63SB       | M63 × 1.5     | 29-35     | 63           | 63-63.4 | 14                             | 50              | 74/67       |                     |                    |      |
| AG-75SW     | AG-75SB       | M75 × 2.0     | 48-55     | 75           | 75-75.4 | 25                             | 65              | 86-82       | 4шт                 |                    |      |

AG - УДЛИНЕННЫЕ ПЛАСТИКОВЫЕ КАБЕЛЬНЫЕ ВВОДЫ С МЕТРИЧЕСКОЙ РЕЗЬБОЙ

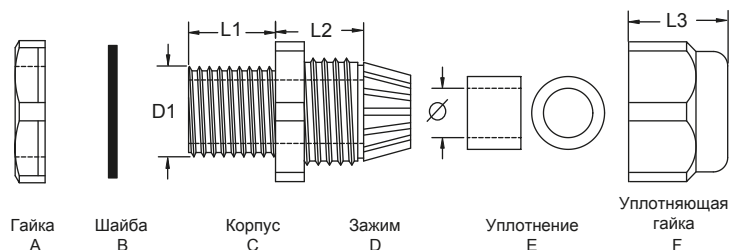

- Экономия времени, кабель может быть легко вставлен в ввод, не разбирая на части.
- Специальное отверстие для установки где нет резьбы.
- Подходит для фиксации кабелей машин, электрического оборудования, механических пультов управления/шкафов.
- Материал: Полиамид Неопрен для резинового уплотнителя, с гайкой
- Цвет: Черный, белый

| Вид резьбы             | Заказной код    |                 | Резьба    | Ø Кабеля, мм | O.D. D1 | Отверстие для крепл. на панель | Длина резьбы L1 | Сумма L2+L3 | Размер под ключ АиF | Станд. комплект шт |
|------------------------|-----------------|-----------------|-----------|--------------|---------|--------------------------------|-----------------|-------------|---------------------|--------------------|
|                        | Белый           | Черный          |           |              |         |                                |                 |             |                     |                    |
| стандартная удлиненная | AG-12LW         | AG-12LB         | M12 × 1.5 | 3-6.5        | 12      | 12-12.3                        | 15              | 22          | 17/16               | 100шт              |
|                        | AG-16LW         | AG-16LB         | M16 × 1.5 | 4-8          | 16      | 16-16.3                        | 15              | 26          | 22/19               |                    |
|                        | AG-16DLW        | AG-16DLB        | M16 × 1.5 | 5-10         | 16      | 16-16.3                        | 15              | 26          | 22/22               |                    |
|                        | AG-18LW         | AG-18LB         | M18 × 1.5 | 5-10         | 18      | 18-18.3                        | 15              | 27          | 24/22               |                    |
|                        | AG-20LW         | AG-20LB         | M20 × 1.5 | 6-12         | 20      | 20-20.3                        | 15              | 28          | 27/24               |                    |
|                        | AG-20DLW        | AG-20DLB        | M20 × 1.5 | 8-14         | 20      | 20-20.3                        | 15              | 28          | 27/27               |                    |
|                        | AG-22LW         | AG-22LB         | M22 × 1.5 | 10-14        | 22      | 22-22.3                        | 15              | 30          | 30/27               |                    |
|                        | AG-24LW         | AG-24LB         | M24 × 1.5 | 12-15        | 24      | 24-24.4                        | 15              | 30          | 30/27               |                    |
|                        | AG-25SLW        | AG-25SLB        | M25 × 1.5 | 9-16         | 25      | 25-25.4                        | 15              | 35          | 32/33               |                    |
|                        | AG-25LW         | AG-25LB         | M25 × 1.5 | 13-18        | 25      | 25-25.4                        | 15              | 35          | 32/33               |                    |
|                        | AG-32LDW        | AG-32LDB        | M32 × 1.5 | 18-25        | 32      | 32-32.4                        | 16              | 35          | 41/42               | 50шт               |
|                        | AG-40LW         | AG-40LB         | M40 × 1.5 | 22-32        | 40      | 40-40.4                        | 18              | 48          | 50/53               | 20шт               |
| AG-50LW                | AG-50LB         | M50 × 1.5       | 32-38     | 50           | 50-50.4 | 20                             | 49              | 60/61       |                     |                    |
| AG-63LW                | AG-63LB         | M63 × 1.5       | 37-44     | 63           | 63-63.4 | 19                             | 50              | 74/67       |                     |                    |
| углощенная длинная     | AG-12SLW        | AG-12SLB        | M12 × 1.5 | 2-5          | 12      | 12-12.3                        | 15              | 22          | 17/16               | 100шт              |
|                        | AG-14SLW        | AG-14SLB        | M14 × 1.5 | 2-6          | 14      | 14-14.3                        | 15              | 26          | 19/19               |                    |
|                        | AG-16SLW        | AG-16SLB        | M16 × 1.5 | 2-6          | 16      | 16-16.3                        | 15              | 26          | 22/19               |                    |
|                        | AG-18SLW        | AG-18SLB        | M18 × 1.5 | 3-7          | 18      | 18-18.3                        | 15              | 27          | 24/22               |                    |
|                        | AG-20SLW        | AG-20SLB        | M20 × 1.5 | 5-9          | 20      | 20-20.3                        | 15              | 28          | 27/24               |                    |
|                        | AG-22SLW        | AG-22SLB        | M22 × 1.5 | 7-12         | 22      | 22-22.3                        | 15              | 30          | 30/27               |                    |
|                        | AG-32LW(13-20)  | AG-32LB(13-20)  | M32 × 1.5 | 13-20        | 32      | 32-32.4                        | 15              | 40          | 39/42               | 50шт               |
|                        | AG-40SLW(15-23) | AG-40SLB(15-23) | M40 × 1.5 | 15-23        | 40      | 40-40.4                        | 18              | 48          | 50/46               | 20шт               |
|                        | AG-40SLW(19-28) | AG-40SLB(19-28) | M40 × 1.5 | 19-28        | 40      | 40-40.4                        | 18              | 48          | 50/46               |                    |
|                        | AG-40SLW        | AG-40SLB        | M40 × 1.5 | 20-26        | 40      | 40-40.4                        | 18              | 48          | 50/53               |                    |
|                        | AG-50SLW(27-35) | AG-50SLB(27-35) | M50 × 1.5 | 27-35        | 50      | 50-50.4                        | 18              | 49          | 60/56               |                    |
|                        | AG-50SLW(22-29) | AG-50SLB(22-29) | M50 × 1.5 | 22-29        | 50      | 50-50.4                        | 18              | 49          | 60/56               |                    |
|                        | AG-50SLW        | AG-50SLB        | M50 × 1.5 | 25-31        | 50      | 50-50.4                        | 18              | 49          | 60/61               |                    |
|                        | AG-63SLW        | AG-63SLB        | M63 × 1.5 | 29-35        | 63      | 63-63.4                        | 19              | 50          | 74/67               |                    |
| AG-63DLW(34-45)        | AG-63DLB(34-45) | M63 × 1.5       | 34-45     | 63           | 63-63.4 | 19                             | 57              | 74/68       |                     |                    |
| AG-63SLW(28-39)        | AG-63SLB(28-39) | M63 × 1.5       | 28-39     | 63           | 63-63.4 | 19                             | 57              | 74/68       |                     |                    |

## PG ПЛАСТИКОВЫЙ КАБЕЛЬНЫЙ ВВОД

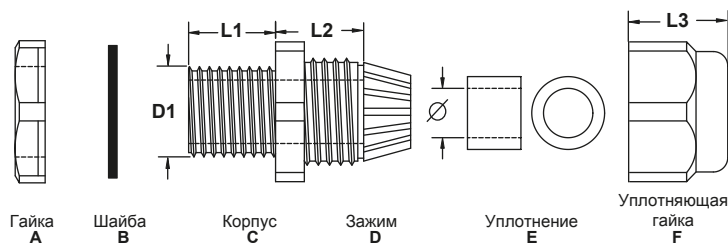

- Экономия времени, кабель может быть легко вставлен в ввод, не разбирая на части.
- Специальное отверстие для установки где нет резьбы.
- Подходит для фиксации кабелей машин, электрического оборудования, механических пультов управления/шкафов.
- Материал: Полиамид Неопрен для резинового уплотнителя, с гайкой
- Цвет: Черный, белый

| Вид резьбы  | Заказной код |           | Резьба | Ø<br>Кабеля,<br>мм | O.D.<br>D1 | Отверстие<br>для крепл.<br>на панель | Длина<br>резьбы<br>L1 | Сумма<br>L2+L3 | Размер<br>под ключ<br>АиF | Станд.<br>комплект<br>шт |
|-------------|--------------|-----------|--------|--------------------|------------|--------------------------------------|-----------------------|----------------|---------------------------|--------------------------|
|             | Белый        | Черный    |        |                    |            |                                      |                       |                |                           |                          |
| стандартная | PG-7W        | PG-7B     | PG7    | 3-6.5              | 12.5       | 12.5-12.8                            | 8                     | 22             | 18/16                     | 100шт                    |
|             | PG-9W        | PG-9B     | PG9    | 4-8                | 15.2       | 15.2-15.8                            | 8                     | 26             | 22/19                     |                          |
|             | PG-11W       | PG-11B    | PG11   | 5-10               | 18.6       | 18.6-18.9                            | 9                     | 27             | 24/22                     |                          |
|             | PG-13.5W     | PG-13.5B  | PG13.5 | 6-12               | 20.4       | 20.4-20.7                            | 9                     | 28             | 27/24                     |                          |
|             | PG-16W       | PG-16B    | PG16   | 10-14              | 22.5       | 22.5-22.8                            | 10                    | 30             | 30/27                     |                          |
|             | PG-19W       | PG-19B    | PG19   | 12-15              | 24.1       | 24.1-24.5                            | 10                    | 30             | 30/28                     |                          |
|             | PG-21W       | PG-21B    | PG21   | 13-18              | 28.3       | 28.3-28.7                            | 10                    | 35             | 36/33                     |                          |
|             | PG-25W       | PG-25B    | PG25   | 16-21              | 30.1       | 30.1-30.3                            | 11                    | 34             | 37/36                     |                          |
|             | PG-29W       | PG-29B    | PG29   | 18-25              | 37.0       | 37.0-37.4                            | 12                    | 40             | 45/42                     |                          |
|             | PG-36W       | PG-36B    | PG36   | 22-32              | 47.0       | 47.0-47.4                            | 14                    | 48             | 58/53                     |                          |
| углощенная  | PG-42W       | PG-42B    | PG42   | 32-38              | 54.0       | 54.0-54.4                            | 14                    | 49             | 63/61                     | 20шт                     |
|             | PG-48W       | PG-48B    | PG48   | 37-44              | 59.3       | 59.3-59.7                            | 15                    | 50             | 69/65                     | 4шт                      |
|             | PG-63W       | PG-63B    | PG63   | 42-50              | 70.2       | 70.3-70.7                            | 27                    | 84             | 86/72                     |                          |
|             | PG-7SW       | PG-7SB    | PG7    | 2-5                | 12.5       | 12.5-12.8                            | 8                     | 22             | 18/16                     | 100шт                    |
|             | PG-9SW       | PG-9SB    | PG9    | 2-6                | 15.2       | 15.2-15.8                            | 8                     | 26             | 22/19                     |                          |
|             | PG-11SW      | PG-11SB   | PG11   | 3-7                | 18.6       | 18.6-18.9                            | 8                     | 27             | 24/22                     |                          |
|             | PG-13.5SW    | PG-13.5SB | PG13.5 | 5-9                | 20.4       | 20.4-20.7                            | 9                     | 28             | 27/24                     |                          |
|             | PG-16SW      | PG-16SB   | PG16   | 7-12               | 22.5       | 22.5-22.8                            | 10                    | 30             | 30/27                     |                          |
|             | PG-19SW      | PG-19SB   | PG19   | 10-12              | 24.1       | 24.1-24.5                            | 10                    | 30             | 30/28                     |                          |
|             | PG-21SW      | PG-21SB   | PG21   | 9-16               | 28.3       | 28.3-28.7                            | 10                    | 35             | 36/33                     |                          |
| PG-25DW     | PG-25DB      | PG25      | 13-18  | 30.1               | 30.1-30.3  | 11                                   | 34                    | 37/36          |                           |                          |
| PG-29SW     | PG-29SB      | PG29      | 13-20  | 37.0               | 37.0-37.4  | 12                                   | 40                    | 45/42          |                           |                          |
| PG-36SW     | PG-36SB      | PG36      | 20-26  | 47.0               | 47.0-47.4  | 14                                   | 48                    | 58/53          |                           |                          |
| PG-42SW     | PG-42SB      | PG42      | 25-31  | 54.0               | 54.0-54.4  | 14                                   | 49                    | 63/61          | 20шт                      |                          |
| PG-48SW     | PG-48SB      | PG48      | 37-44  | 59.3               | 59.3-59.7  | 14                                   | 50                    | 69/65          |                           |                          |

## PG ПЛАСТИКОВЫЙ КАБЕЛЬНЫЙ ВВОД

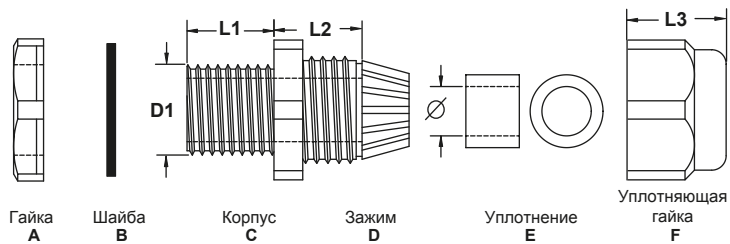

- Экономия времени, кабель может быть легко вставлен в ввод, не разбирая на части.
- Специальное отверстие для установки где нет резьбы.
- Подходит для фиксации кабелей машин, электрического оборудования, механических пультов управления/шкафов.
- Материал: Полиамид Неопрен для резинового уплотнителя, с гайкой
- Цвет: Черный, белый

| Вид резьбы             | Заказной код |            | Резьба | Ø Кабеля, мм | O.D. D1   | Отверстие для крепл. на панель | Длина резьбы L1 | Сумма L2+L3 | Размер под ключ АиF | Станд. комплект шт |
|------------------------|--------------|------------|--------|--------------|-----------|--------------------------------|-----------------|-------------|---------------------|--------------------|
|                        | Белый        | Черный     |        |              |           |                                |                 |             |                     |                    |
| стандартная удлиненная | PG-7LW       | PG-7LB     | PG7    | 3-6.5        | 12.5      | 12.5-12.8                      | 15              | 22          | 18/16               | 100шт              |
|                        | PG-9LW       | PG-9LB     | PG9    | 4-8          | 15.2      | 15.2-15.8                      | 15              | 26          | 22/19               |                    |
|                        | PG-11LW      | PG-11LB    | PG11   | 5-10         | 18.6      | 18.6-18.9                      | 15              | 27          | 24/22               |                    |
|                        | PG-13.5LW    | PG-13.5LB  | PG13.5 | 6-12         | 20.4      | 20.4-20.7                      | 15              | 28          | 27/24               |                    |
|                        | PG-16LW      | PG-16LB    | PG16   | 10-14        | 22.5      | 22.5-22.8                      | 15              | 30          | 30/27               |                    |
|                        | PG-21LW      | PG-21LB    | PG21   | 13-18        | 28.3      | 28.3-28.7                      | 15              | 35          | 36/33               |                    |
|                        | PG-29LW      | PG-29LB    | PG29   | 18-25        | 37.0      | 37.0-37.4                      | 18              | 40          | 45/42               | 20шт               |
|                        | PG-36LW      | PG-36LB    | PG36   | 22-32        | 47.0      | 47.0-47.4                      | 18              | 48          | 58/53               |                    |
|                        | PG-42LW      | PG-42LB    | PG42   | 32-38        | 54.0      | 54.0-54.4                      | 18              | 49          | 63/61               |                    |
| PG-48LW                | PG-48LB      | PG48       | 37-44  | 59.3         | 59.3-59.7 | 18                             | 50              | 69/65       |                     |                    |
| Утолщенная Длинная     | PG-7SLW      | PG-7SLB    | PG7    | 2-5          | 12.5      | 12.5-12.8                      | 15              | 22          | 18/16               | 100шт              |
|                        | PG-9SLW      | PG-9SLB    | PG9    | 2-6          | 15.2      | 15.2-15.8                      | 15              | 26          | 22/19               |                    |
|                        | PG-11SLW     | PG-11SLB   | PG11   | 3-7          | 18.6      | 18.6-18.9                      | 15              | 27          | 24/22               |                    |
|                        | PG-13.5SLW   | PG-13.5SLB | PG13.5 | 5-9          | 20.4      | 20.4-20.7                      | 15              | 28          | 27/24               |                    |
|                        | PG-16SLW     | PG-16SLB   | PG16   | 7-12         | 22.5      | 22.5-22.8                      | 15              | 30          | 30/27               |                    |
|                        | PG-21SLW     | PG-21SLB   | PG21   | 9-16         | 28.3      | 28.3-28.7                      | 15              | 35          | 36/33               |                    |
|                        | PG-29SLW     | PG-29SLB   | PG29   | 13-20        | 37.0      | 37.0-37.4                      | 18              | 40          | 45/42               | 20шт               |
|                        | PG-36SLW     | PG-36SLB   | PG36   | 20-26        | 47.0      | 47.0-47.4                      | 18              | 48          | 58/53               |                    |
|                        | PG-42SLW     | PG-42SLB   | PG42   | 25-31        | 54.0      | 54.0-54.4                      | 18              | 49          | 63/61               |                    |
| PG-48SLW               | PG-48SLB     | PG48       | 37-44  | 29-35        | 59.3-59.7 | 18                             | 50              | 69/65       |                     |                    |

NPT и G ПЛАСТИКОВЫЕ КАБЕЛЬНЫЕ ВВОДЫ

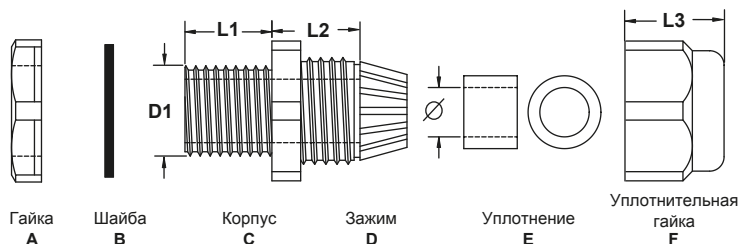

- Экономия времени, кабель может быть легко вставлен в ввод, не разбирая на части.
- Специальное отверстие для установки где нет резьбы.
- Подходит для фиксации кабелей машин, электрического оборудования, механических пультов управления/шкафов.
- Может выдерживать температуру до 140°C (284°F) короткое время.
- Материал: Полиамид Неопрен для резинового уплотнителя, с гайкой
- Цвет: Черный, белый

| Заказной код |                | Резьба         | Ø<br>Кабеля,<br>мм | O.D.<br>D1 | Отверстие<br>для крепл.<br>на панель | Длина<br>резьбы<br>L1 | Длина<br>резьбы<br>L2 | Под ключ<br>F | Станд.<br>комплект<br>шт |       |       |
|--------------|----------------|----------------|--------------------|------------|--------------------------------------|-----------------------|-----------------------|---------------|--------------------------|-------|-------|
| Белый        | Черный         |                |                    |            |                                      |                       |                       |               |                          |       |       |
| стандарт     | NPT1/4W        | NPT1/4B        | NPT 1/4"           | 3-6.5      | 13.616                               | 13.6-13.9             | 8                     | 22            | 19/16                    | 100шт |       |
|              | NPT3/8W        | NPT3/8B        | NPT 3/8"           | 4-8        | 17.055                               | 17.1-17.5             | 15                    | 26            | 24/19                    |       |       |
|              | NPT1/2W        | NPT1/2B        | NPT 1/2"           | 6-12       | 21.223                               | 21.2-21.5             | 13                    | 30            | 27/24                    |       |       |
|              | NPT1/2DW       | NPT1/2DB       | NPT 1/2"           | 10-14      | 21.223                               | 21.2-21.5             | 13                    | 30            | 27/27                    |       |       |
|              | NPT3/4W        | NPT3/4B        | NPT 3/4"           | 13-18      | 26.568                               | 26.5-26.6             | 15                    | 37            | 32/33                    | 50шт  |       |
|              | NPT1W          | NPT1B          | NPT 1"             | 18-25      | 33.227                               | 33.2-33.4             | 16                    | 40            | 40/41                    |       |       |
|              | NPT1-1/4W      | NPT1-1/4B      | NPT 1 1/4"         | 18-25      | 41.984                               | 41.9-42.1             | 17                    | 48            | 50/46                    | 20шт  |       |
|              | NPT1-1/2W      | NPT1-1/2B      | NPT 1 1/2"         | 22-32      | 48.053                               | 48-48.5               | 18                    | 49            | 60/53                    |       |       |
|              | NPT2W          | NPT2B          | NPT 2"             | 37-44      | 60.091                               | 60-60.5               | 20                    | 50            | 69//65                   |       |       |
|              | утолщенная     | G1/4W          | G1/4B              | G 1/4"     | 3-6.5                                | 13.2                  | 13.2-13.4             | 9             | 22                       | 19/16 | 100шт |
|              |                | G3/8W          | G3/8B              | G 3/8"     | 4-8                                  | 16.7                  | 16.5-17.1             | 15            | 26                       | 24/19 |       |
|              |                | G1/2W          | G1/2B              | G 1/2"     | 6-12                                 | 20.9                  | 21.0-21.3             | 12            | 30                       | 27/24 |       |
|              |                | G1/2DW         | G1/2DB             | G 1/2"     | 10-14                                | 20.9                  | 21.0-21.3             | 13            | 30                       | 27/27 |       |
|              |                | G3/4W          | G3/4B              | G 3/4"     | 13-18                                | 26.4                  | 26.5-26.6             | 14            | 37                       | 32/33 | 50шт  |
| G1W          |                | G1B            | G 1"               | 18-25      | 33.2                                 | 33.2-33.4             | 15                    | 40            | 40/41                    |       |       |
| G1-1/4W      |                | G1-1/4B        | G 1 1/4"           | 22-32      | 41.9                                 | 41.9-42.1             | 18                    | 48            | 50/46                    | 20шт  |       |
| G1-1/2W      |                | G1-1/2B        | G 1 1/2"           | 32-48      | 47.8                                 | 47.8-48.0             | 15                    | 49            | 60/53                    |       |       |
| G2W          |                | G2B            | G 2"               | 37-44      | 59.6                                 | 59.6-60.1             | 15                    | 50            | 69/65                    |       |       |
| утолщенная   |                | NPT1/4SW       | NPT1/4SB           | NPT 1/4"   | 2-5                                  | 13.616                | 13.6-13.9             | 8             | 22                       | 19/16 | 100шт |
|              | NPT3/8SW       | NPT3/8SB       | NPT 3/8"           | 2-6        | 17.055                               | 17.1-17.5             | 15                    | 26            | 24/19                    |       |       |
|              | NPT1/2SW       | NPT1/2SB       | NPT 1/2"           | 5-9        | 21.223                               | 21.2-21.5             | 13                    | 30            | 27/24                    |       |       |
|              | NPT1/2SW(7-12) | NPT1/2SB(7-12) | NPT 1/2"           | 7-12       | 21.223                               | 21.2-21.5             | 13                    | 30            | 27/27                    |       |       |
|              | NPT3/4SW       | NPT3/4SB       | NPT 3/4"           | 9-16       | 26.568                               | 26.5-26.6             | 15                    | 37            | 32/33                    | 50шт  |       |
|              | NPT1SW         | NPT1SB         | NPT 1"             | 13-20      | 33.227                               | 33.2-33.4             | 16                    | 40            | 40/41                    |       |       |
|              | NPT1-1/4SW     | NPT1-1/4SB     | NPT 1 1/4"         | 13-20      | 41.984                               | 41.9-42.1             | 18                    | 48            | 50/46                    | 20шт  |       |
|              | NPT1-1/2SW     | NPT1-1/2SB     | NPT 1 1/2"         | 20-26      | 48.053                               | 48-48.5               | 15                    | 49            | 60/53                    |       |       |
|              | G1/4SW         | G1/4SB         | G 1/4"             | 2-5        | 13.2                                 | 13.2-13.4             | 8                     | 22            | 19/16                    |       | 100шт |
|              | G3/8SW         | G3/8SB         | G 3/8"             | 2-6        | 16.7                                 | 16.5-17.1             | 15                    | 26            | 24/19                    |       |       |
|              | G1/2SW         | G1/2SB         | G 1/2"             | 5-9        | 20.9                                 | 21.0-21.3             | 13                    | 30            | 27/24                    |       |       |
|              | G1/2SW(7-12)   | G1/2SB(7-12)   | G 1/2"             | 7-12       | 20.9                                 | 21.0-21.3             | 13                    | 30            | 27/27                    |       |       |
|              | G3/4SW         | G3/4SB         | G 3/4"             | 9-16       | 26.4                                 | 26.5-26.6             | 15                    | 37            | 32/33                    | 50шт  |       |
|              | G1SW           | G1SB           | G 1"               | 13-20      | 33.2                                 | 33.2-33.4             | 16                    | 40            | 40/41                    |       |       |
| G1-1/4SW     | G1-1/4SB       | G 1 1/4"       | 13-20              | 41.9       | 41.9-42.1                            | 18                    | 48                    | 50/46         | 20шт                     |       |       |
| G1-1/2SW     | G1-1/2SB       | G 1 1/2"       | 20-26              | 47.8       | 47.8-48.0                            | 15                    | 49                    | 60/53         |                          |       |       |
| G2SW         | G2SB           | G 2"           | 29-35              | 59.6       | 59.6-60.1                            | 15                    | 50                    | 69/65         |                          |       |       |

ST ПЛАСТИКОВЫЕ КАБЕЛЬНЫЕ ВВОДЫ

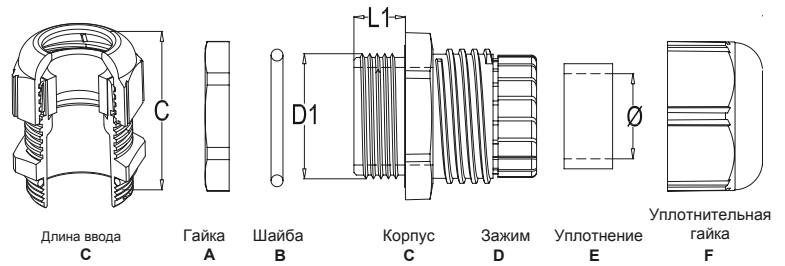

- Резьба: Метрическая/EN50262
- Материал: А.С.Д.Ф сделан из одобренного Rohs нейлона, В.Е. сделаны из сопротивляющемуся старению силикону
- Сертификаты: UL,CE,ROHS,REACH.
- Взрывозащита: Защита: до IP 68, после установки гайки и уплотнения.
- Цвет: серый RAL7035, черный RAL9005, светло серый RAL7001.
- Использование: вставьте ввод в панель, затяните ключом, вставьте кабель через гайку и зафиксируйте.
- Температура: от -40 °C до 85 ° C.

|                    | Заказной кода |               |               | Резьба    | Ø Кабеля, мм | Резьба D1 | Длина резьбы L1 | Длина ввода С | Под ключ АиФ | Станд. комплект |
|--------------------|---------------|---------------|---------------|-----------|--------------|-----------|-----------------|---------------|--------------|-----------------|
|                    | светло-серый  | черный        | серебристый   |           |              |           |                 |               |              |                 |
| укороченная резьба | ST-M12 × 1.5W | ST-M12 × 1.5B | ST-M12 × 1.5G | M12 × 1.5 | 3.5-7        | 12        | 8               | 30            | 15           | 100шт           |
|                    | ST-M16 × 1.5W | ST-M16 × 1.5B | ST-M16 × 1.5G | M16 × 1.5 | 4.5-10       | 16        | 8               | 34            | 19           |                 |
|                    | ST-M18 × 1.5W | ST-M18 × 1.5B | ST-M18 × 1.5G | M18 × 1.5 | 6-12         | 18        | 8               | 34            | 22           |                 |
|                    | ST-M20 × 1.5W | ST-M20 × 1.5B | ST-M20 × 1.5G | M20 × 1.5 | 7-13         | 20        | 9               | 37            | 25           |                 |
|                    | ST-M22 × 1.5W | ST-M22 × 1.5B | ST-M22 × 1.5G | M22 × 1.5 | 11-16        | 22        | 9               | 40            | 27           |                 |
|                    | ST-M24 × 1.5W | ST-M24 × 1.5B | ST-M24 × 1.5G | M24 × 1.5 | 9-17         | 24        | 10              | 40            | 30           |                 |
|                    | ST-M25 × 1.5W | ST-M25 × 1.5B | ST-M25 × 1.5G | M25 × 1.5 | 9-17         | 25        | 10              | 40            | 30           |                 |
|                    | ST-M32 × 1.5W | ST-M32 × 1.5B | ST-M32 × 1.5G | M32 × 1.5 | 11-21        | 32        | 11              | 47            | 36           |                 |
|                    | ST-M40 × 1.5W | ST-M40 × 1.5B | ST-M40 × 1.5G | M40 × 1.5 | 19-28        | 40        | 11              | 52            | 46           |                 |
|                    | ST-M50 × 2.0W | ST-M50 × 2.0B | ST-M50 × 2.0G | M50 × 2.0 | 27-35        | 50        | 12              | 62            | 55           |                 |
|                    | ST-PG7W       | ST-PG7B       | ST-PG7G       | PG7       | 3.5-7        | 12.5      | 8               | 30            | 15           | 20шт            |
|                    | ST-PG9W       | ST-PG9B       | ST-PG9G       | PG9       | 4.5-10       | 15.2      | 8               | 34            | 19           |                 |
|                    | ST-PG11W      | ST-PG11B      | ST-PG11G      | PG11      | 6-12         | 18.6      | 8               | 34            | 22           |                 |
|                    | ST-PG13.5W    | ST-PG13.5B    | ST-PG13.5G    | PG13.5    | 7-13         | 20.4      | 9               | 37            | 25           |                 |
|                    | ST-PG16W      | ST-PG16B      | ST-PG16G      | PG16      | 11-16        | 22.5      | 9               | 40            | 27           |                 |

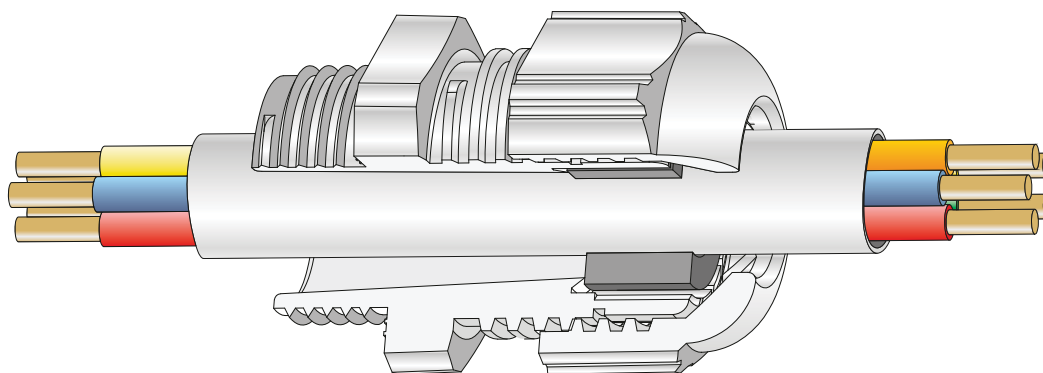



MGA ПЛАСТИКОВЫЕ ВВОДЫ

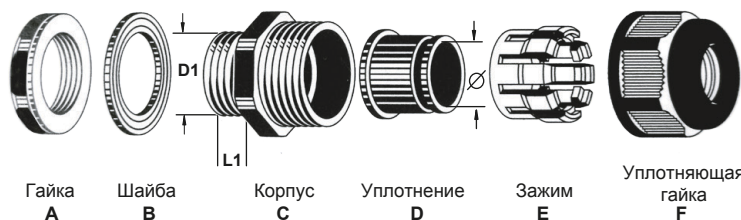

Резьба: Метрическая

Материал: А.С.Е.Ф. сделан из одобренного Rohs NYLON66, В.Д сделан из EPDM

Сертификат: UL(Nylon66),CE, ROHS

Огнестойкость: UL94V-2

Температура: от -40°C до 100°C

Защита: IP68

Цвет: светло-серый (RAL7035), черный(RAL9005)

Обычный продукт с запасом



| Заказной код |              | Резьба  | Ø<br>Кабеля,<br>мм | O.D.<br>D1 | Отверстие<br>для крепл.<br>на панель | Длина<br>резьбы<br>L1 | Сумма<br>L2+L3 | Под ключ<br>Аи F | Станд.<br>комплект<br>шт |
|--------------|--------------|---------|--------------------|------------|--------------------------------------|-----------------------|----------------|------------------|--------------------------|
| Черный       | Белый        |         |                    |            |                                      |                       |                |                  |                          |
| MG12A-05B    | MG12A-05G    | M12*1.5 | 3-5.3              | 12         | 12-12.3                              | 8.5                   | 38             | 18/19            | 50шт                     |
| * MG12A-08B  | MG12A-08G    | M12*1.5 | 4-8                | 12         | 12-12.3                              | 8.5                   | 30             | 18/19            |                          |
| MG16A-07B    | MG16A-07G    | M16*1.5 | 4-7                | 16         | 16-16.3                              | 15                    | 35             | 22/22            |                          |
| * MG16A-10B  | MG16A-10G    | M16*1.5 | 6-10               | 16         | 16-16.3                              | 15                    | 35             | 22/22            |                          |
| MG20A-06B    | MG20A-06G    | M20*1.5 | 4-6                | 20         | 20-20.3                              | 15                    | 37             | 27/27            |                          |
| MG20A-11B    | MG20A-11G    | M20*1.5 | 6-11               | 20         | 20-20.3                              | 15                    | 37             | 27/27            |                          |
| * MG20A-14B  | MG20A-14G    | M20*1.5 | 9-14               | 20         | 20-20.3                              | 15                    | 42             | 27/27            |                          |
| MG25A-16B    | MG25A-16G    | M25*1.5 | 10-16              | 25         | 25-25.3                              | 15                    | 42             | 33/33            |                          |
| * MG25A-18B  | MG25A-18G    | M25*1.5 | 13-18              | 25         | 25-25.3                              | 15                    | 48             | 33/33            |                          |
| MG32A-22B    | MG32A-22G    | M32*1.5 | 15-22              | 32         | 32-32.3                              | 15                    | 48             | 41/42            |                          |
| * MG32A-25B  | MG32A-25G    | M32*1.5 | 18-25              | 32         | 32-32.3                              | 15                    | 51             | 41/42            |                          |
| MG40A-25B    | MG40A-25G    | M40*1.5 | 20-26              | 40         | 40-40.3                              | 20                    | 51             | 50/52            | 10шт                     |
| * MG40A-30B  | MG40A-30G    | M40*1.5 | 24-31              | 40         | 40-40.3                              | 20                    | 59             | 50/52            |                          |
| MG50A-32B    | MG50A-32G    | M50*1.5 | 25-33              | 50         | 50-50.3                              | 22                    | 59             | 62/62            |                          |
| * MG50A-40B  | MG50A-40G    | M50*1.5 | 30-41              | 50         | 50-50.3                              | 22                    | 65             | 62/62            |                          |
| MG63A-46B    | MG63A-46G    | M63*1.5 | 39-46              | 63         | 63-63.3                              | 25                    | 65             | 75/75            | 5шт                      |
| * MG63A-50B  | MG63A-50G    | M63*1.5 | 40-51              | 63         | 63-63.3                              | 25                    | 65             | 75/75            |                          |
| MG75A-56B    | MG75A-56G    | M75*2.0 | 50-56              | 75         | 75-75.3                              | 25                    | 65             | 92/92            |                          |
| MG75A-66B    | MG75A-66G    | M75*2.0 | 55-66              | 75         | 75-75.3                              | 25                    | 65             | 92/92            | 50шт                     |
| MG90A-68B    | MG90A-68G    | M90*2.0 | 58-68              | 90         | 90-90.3                              | 25                    | 65             | 110/110          |                          |
| MG90A-77B    | MG90A-77G    | M90*2.0 | 65-77              | 90         | 90-90.3                              | 25                    | 65             | 110/110          |                          |
| MG16AS-05BST | MG16AS-05GST | M16*1.5 | 3-5.5              | 16         | 16-16.3                              | 10                    | 30             | 22/19            |                          |
| MG16AS-08BST | MG16AS-08GST | M16*1.5 | 4-8                | 16         | 16-16.3                              | 10                    | 30             | 22/19            |                          |
| MG16AS-05B   | MG16AS-05G   | M16*1.5 | 3-5.5              | 16         | 16-16.3                              | 15                    | 35             | 22/19            |                          |
| MG16AS-08B   | MG16AS-08G   | M16*1.5 | 4-8                | 16         | 16-16.3                              | 15                    | 35             | 22/19            |                          |
| MG16A-07BST  | MG16A-07GST  | M16*1.5 | 4-7                | 16         | 16-16.3                              | 10                    | 35             | 22/22            |                          |
| MG16A-10BST  | MG16A-10GST  | M16*1.5 | 6-10               | 16         | 16-16.3                              | 10                    | 35             | 22/22            |                          |
| MG20AS-09BST | MG20AS-09GST | M20*1.5 | 5-9                | 20         | 20-20.3                              | 10                    | 37             | 24/24            |                          |
| MG20AS-12BST | MG20AS-12GST | M20*1.5 | 6-12.5             | 20         | 20-20.3                              | 10                    | 37             | 24/24            |                          |
| MG20A-11BST  | MG20A-11GST  | M20*1.5 | 6-11               | 20         | 20-20.3                              | 10                    | 37             | 27/27            |                          |
| MG20A-14BST  | MG20A-14GST  | M20*1.5 | 9-14               | 20         | 20-20.3                              | 10                    | 37             | 27/27            |                          |
| MG25AS-11BST | MG25AS-11GST | M25*1.5 | 6-11               | 25         | 25-25.3                              | 10                    | 42             | 33/27            |                          |
| MG25AS-14BST | MG25AS-14GST | M25*1.5 | 9-14               | 25         | 25-25.3                              | 10                    | 42             | 33/27            |                          |
| MG25AS-16BST | MG25AS-16GST | M25*1.5 | 10-16              | 25         | 25-25.3                              | 10                    | 42             | 33/33            |                          |
| MG25AS-18BST | MG25AS-18GST | M25*1.5 | 13-18              | 25         | 25-25.3                              | 10                    | 42             | 33/33            |                          |

PGA ПЛАСТИКОВЫЕ ВВОДЫ

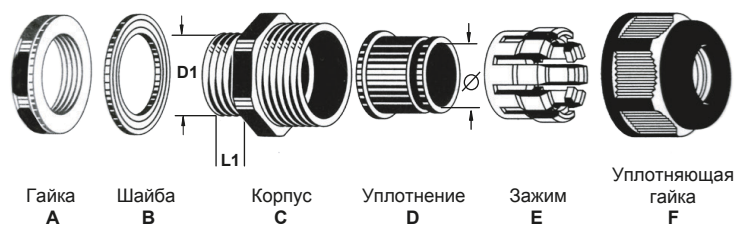

Резьба: по стандарту DIN, NPT, G  
 Материал: А.С.Е.Ф. сделан из одобренного Rohs NYLON66, В.Д сделан из EPDM  
 Сертификат: UL(Nylon66), CE, ROHS  
 Огнестойкость: UL94V-2  
 Температура: от -40°C до 100°C  
 Защита: IP68  
 Цвет: светло-серый (RAL7035), черный (RAL9005)  
 Обычный продукт с запасом

| Заказной код  |              | Резьба | Ø Кабеля, мм | O.D. D1 | Отверстие для крепл. на панель | Длина резьбы L1 | Под ключ Аи F | Станд. комплект шт |      |
|---------------|--------------|--------|--------------|---------|--------------------------------|-----------------|---------------|--------------------|------|
| Черный        | Белый        |        |              |         |                                |                 |               |                    |      |
| PG7A-05B      | PG7A-05G     | PG7    | 3-5.5        | 12.5    | 12.5-12.8                      | 8               | 17/19         | 100шт              |      |
| * PG7A-08B    | PG7A-08G     | PG7    | 4-8          | 12.5    | 12.5-12.8                      | 8               | 17/19         |                    |      |
| PG9A-05B      | PG9A-05G     | PG9    | 3-5.5        | 15.2    | 15.2-15.8                      | 8.2             | 22/19         |                    |      |
| * PG9A-08B    | PG9A-08G     | PG9    | 4-8          | 15.2    | 15.2-15.8                      | 8.2             | 22/19         |                    |      |
| PG11A-07B     | PG11A-07G    | PG11   | 4-7          | 18.6    | 18.6-18.9                      | 10              | 24/22         |                    |      |
| * PG11A-10B   | PG11A-10G    | PG11   | 5-10         | 18.6    | 18.6-18.9                      | 10              | 24/22         |                    |      |
| PG13.5A-08B   | PG13.5A-08G  | PG13.5 | 4-8.8        | 20.4    | 20.4-20.7                      | 10              | 27/24         |                    | 50шт |
| * PG13.5A-12B | PG13.5A-12G  | PG13.5 | 6-12.5       | 20.4    | 20.4-20.7                      | 10              | 27/24         |                    |      |
| PG16A-11B     | PG16A-11G    | PG16   | 6-11         | 22.5    | 22.5-22.8                      | 10.8            | 30/27         |                    |      |
| * PG16A-14B   | PG16A-14G    | PG16   | 9-14         | 22.5    | 22.5-22.8                      | 10.8            | 30/27         |                    |      |
| PG21A-16B     | PG21A-16G    | PG21   | 10-16        | 28.3    | 28.3-28.7                      | 12              | 36/33         | 20шт               |      |
| * PG21A-18B   | PG21A-18G    | PG21   | 13-18        | 28.3    | 28.3-28.7                      | 12              | 36/33         |                    |      |
| PG29A-22B     | PG29A-22G    | PG29   | 15-22        | 37.0    | 37.0-37.4                      | 12              | 46/41         | 10шт               |      |
| * PG29A-25B   | PG29A-25G    | PG29   | 18-25        | 37.0    | 37.0-37.4                      | 12              | 46/41         |                    |      |
| PG36A-25B     | PG36A-25G    | PG36   | 20-26        | 47.0    | 47.0-47.4                      | 14              | 51/52         | 50шт               |      |
| * PG36A-30B   | PG36A-30G    | PG36   | 24-31        | 47.0    | 47.0-47.4                      | 14              | 51/52         |                    |      |
| PG42A-32B     | PG42A-32G    | PG42   | 25-33        | 54.0    | 54.0-54.4                      | 15              | 64/62         | 10шт               |      |
| * PG42A-40B   | PG42A-40G    | PG42   | 30-41        | 54.0    | 54.0-54.4                      | 15              | 64/62         |                    |      |
| Резьба G      |              |        |              |         |                                |                 |               |                    |      |
| GGA3/8-07B    | GGA3/8-07G   | G3/8   | 4-7          | 16.662  | 16.6-16.9                      | 10              | 22/22         | 50шт               |      |
| GGA3/8-10B    | GGA3/8-10G   | G3/8   | 5-10         | 16.662  | 16.6-16.9                      | 10              | 22/22         |                    |      |
| GGA1/2-08B    | GGA1/2-08G   | G1/2   | 4-8          | 20.955  | 20.9-21.3                      | 10              | 27/24         |                    |      |
| GGA1/2-12B    | GGA1/2-12G   | G1/2   | 6-12.5       | 20.955  | 20.9-21.3                      | 10              | 27/24         |                    |      |
| GGA3/4-13B    | GGA3/4-13G   | G3/4   | 7-13         | 26.441  | 26.4-26.6                      | 12              | 36/33         | 10шт               |      |
| GGA3/4-18B    | GGA3/4-18G   | G3/4   | 12.5-18      | 26.441  | 26.4-26.6                      | 12              | 36/33         |                    |      |
| GGA1-25B      | GGA1-25G     | G1     | 17-25        | 33.249  | 33.2-33.4                      | 15              | 46/41         | 10шт               |      |
| GGA1-1/4-25B  | GGA1-1/4-25G | G1-1/4 | 17-25        | 41.91   | 41.9-42.1                      | 15              | 57/52         |                    |      |
| GGA1-1/4-32B  | GGA1-1/4-32G | G1-1/4 | 24-32        | 41.91   | 41.9-42.1                      | 15              | 57/52         |                    |      |
| GGA1-1/2-33B  | GGA1-1/2-33G | G1-1/2 | 25-33        | 48      | 48-48.5                        | 22              | 60/62         |                    |      |
| GGA1-1/2-40B  | GGA1-1/2-40G | G1-1/2 | 30-41        | 48      | 48-48.5                        | 22              | 60/62         |                    |      |

MGB ПЛАСТИКОВЫЕ КАБЕЛЬНЫЕ ВВОДЫ

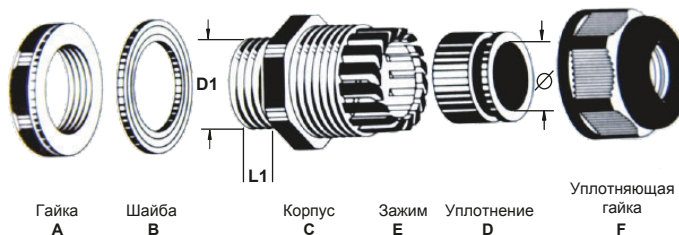

Резьба: Метрическая

Материал: А.С.Е.Ф. сделан из одобренного Rohs NYLON66, В.Д сделан из EPDM

Сертификат: UL(Nylon66), CE, ROHS

Огнестойкость:UL94V-2

Температура: от -40°C до 100°C

Защита: IP68

Цвет: светло-серый (RAL7035), черный (RAL9005)

Обычный продукт с запасом

| Заказной код |             | D3<br>Резьба | Ø<br>Кабеля,<br>мм | O.D.<br>D1 | Отверстие<br>для креп.<br>панель | Длина<br>резьбы<br>L1 | Под ключ<br>АиF | Станд.<br>комплект<br>шт |
|--------------|-------------|--------------|--------------------|------------|----------------------------------|-----------------------|-----------------|--------------------------|
| Черный       | Белый       |              |                    |            |                                  |                       |                 |                          |
| MGB10-06B    | MGB10S-06G  | M10*1.5      | 2-6                | 10         | 10-10.3                          | 8.5                   | 15/13           | 100шт                    |
| * MGB12S-06B | MGB12S-06G  | M12*1.5      | 2-6                | 12         | 12-12.3                          | 8.5                   | 18/15           | 50шт                     |
| MGB12-07B    | MGB12-07G   | M12*1.5      | 3-8                | 12         | 12-12.3                          | 8.5                   | 18/19           |                          |
| * MGB16S-08B | MGB16S-08G  | M16*1.5      | 3-8                | 16         | 16-16.3                          | 8.5                   | 22/19           |                          |
| * MGB16-10B  | MGB16-10G   | M16*1.5      | 4-10               | 16         | 16-16.3                          | 10                    | 22/22           |                          |
| * MGB18-10B  | MGB18-10G   | M18*1.5      | 5-10               | 18         | 18-18.3                          | 10                    | 24/22           |                          |
| * MGB20S-12B | MGB20S-12G  | M20*1.5      | 5-12.5             | 20         | 20-20.3                          | 11                    | 27/24           |                          |
| * MGB20-14B  | MGB20-14G   | M20*1.5      | 8.5-14             | 20         | 20-20.3                          | 11                    | 27/27           |                          |
| * MGB25-18B  | MGB25-18G   | M25*1.5      | 12.5-18            | 25         | 25-25.3                          | 11.5                  | 33/33           | 20шт                     |
| * MGB32-25B  | MGB32-25G   | M32*1.5      | 17-25              | 32         | 32-32.3                          | 15                    | 41/42           |                          |
| MGB36-25B    | MGB36-25G   | M36*1.5      | 17-25              | 36         | 36-36.3                          | 12                    | 45/42           | 10шт                     |
| * MGB40-32B  | MGB40-32G   | M40*1.5      | 23-32              | 40         | 40-40.3                          | 15                    | 50/52           |                          |
| * MGB50-40B  | MGB50-40G   | M50*1.5      | 30-41              | 50         | 50-50.3                          | 15                    | 62/62           | 50шт                     |
| * MGB63-46B  | MGB63-46G   | M63*1.5      | 35-46              | 63         | 63-63.3                          | 18                    | 75/65           |                          |
| MGB12SL-06B  | MGB12SL-06G | M12*1.5      | 2-6                | 12         | 12-12.3                          | 15                    | 18/15           | 50шт                     |
| MGB12L-07B   | MGB12L-07G  | M12*1.5      | 3-8                | 12         | 12-12.3                          | 15                    | 18/19           |                          |
| MGB16SL-08B  | MGB16SL-08G | M16*1.5      | 3-8                | 16         | 16-16.3                          | 15                    | 22/19           |                          |
| MGB16L-10B   | MGB16L-10G  | M16*1.5      | 4-10               | 16         | 16-16.3                          | 15                    | 22/22           |                          |
| MGB18L-10B   | MGB18L-10G  | M18*1.5      | 5-10               | 18         | 18-18.3                          | 15                    | 24/22           |                          |
| MGB20L-14B   | MGB20L-14G  | M20*1.5      | 8.5-14             | 20         | 20-20.3                          | 15                    | 27/27           |                          |
| MGB25L-18B   | MGB25L-18G  | M25*1.5      | 12.5-18            | 25         | 25-25.3                          | 15                    | 33/33           |                          |

| Конфигурация<br>отверстия | Заказной код   |                | Резьба  | Ø<br>Кабеля,<br>мм | O.D.<br>D1 | Отверстие<br>для креп.<br>панель | Длина<br>резьбы<br>L1 | Под ключ<br>АиF | Станд.<br>комплект<br>шт |
|---------------------------|----------------|----------------|---------|--------------------|------------|----------------------------------|-----------------------|-----------------|--------------------------|
|                           | Черный         | Белый          |         |                    |            |                                  |                       |                 |                          |
| <br>H2                    | MGB16-H2-04B   | MGB16-H2-04G   | M16*1.5 | 3-4.1              | 16         | 16-16.3                          | 15                    | 22/22           | 50шт                     |
|                           | MGB20-H2-06B   | MGB20-H2-06G   | M20*1.5 | 4.3-6.1            | 20         | 20-20.3                          | 15                    | 27/27           |                          |
|                           | MGB25-H2-09B   | MGB25-H2-09G   | M25*1.5 | 6.4-8.7            | 25         | 25-25.3                          | 15                    | 33/33           |                          |
|                           | PGB9-H2-04B    | PGB9-H2-04G    | PG9     | 3-4.1              | 15.2       | 15.2-15.8                        | 8.2                   | 22/19           |                          |
|                           | PGB13.5-H2-06B | PGB13.5-H2-06G | PG13.5  | 4.3-6.1            | 20.4       | 20.4-20.7                        | 10                    | 27/24           |                          |
|                           | PGB21-H2-09B   | PGB21-H2-09G   | PG21    | 6.4-8.7            | 28.3       | 28.3-28.7                        | 12                    | 33/27           |                          |

PGB, NBG, GGB ПЛАСТИКОВЫЕ КАБЕЛЬНЫЕ ВВОДЫ

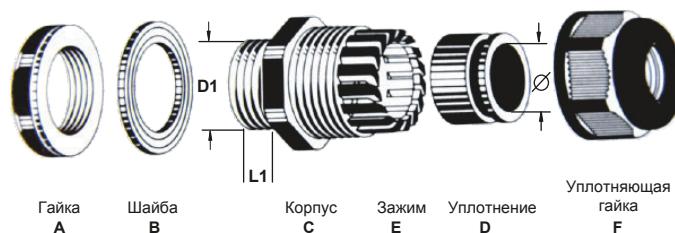

Резьба: по стандарту DIN, NPT, G  
 Материал: А.С.Е.Ф. сделан из одобренного Rohns NYLON66, В.Д сделан из EPDM  
 Сертификат: UL (Nylon66), CE, ROHS  
 Огнестойкий: UL94V-2  
 Температура: от -40°C до 100°C  
 Защита: IP68  
 Цвет: светло-серый (RAL7035), черный (RAL9005)  
 Обычный продукт с запасом

| Заказной код      |              | Резьба   | Ø<br>Кабеля,<br>мм | O.D.<br>D1 | Отверстие<br>для крепления<br>мм | Длина<br>резьбы<br>L1 | Под ключ<br>А и F | Стандарт.<br>комплект |
|-------------------|--------------|----------|--------------------|------------|----------------------------------|-----------------------|-------------------|-----------------------|
| Черный            | Белый        |          |                    |            |                                  |                       |                   |                       |
| <b>Резьба PG</b>  |              |          |                    |            |                                  |                       |                   |                       |
| * PGB7S-06B       | PGB7S-06G    | PG7      | 2-6                | 12.5       | 12.5-12.8                        | 8                     | 17/15             | 100шт                 |
| PGB7-07B          | PGB7-07G     | PG7      | 4-8                | 12.5       | 12.5-12.8                        | 8                     | 17/19             |                       |
| * PGB9-08B        | PGB9-08G     | PG9      | 4-8                | 15.2       | 15.2-15.8                        | 10                    | 22/19             | 50шт                  |
| * PGB11-10B       | PGB11-10G    | PG11     | 5-10               | 18.6       | 18.6-18.9                        | 10                    | 24/22             |                       |
| * PGB13.5-12B     | PGB13.5-12G  | PG13.5   | 6-12.5             | 20.4       | 20.4-20.7                        | 10                    | 27/24             |                       |
| * PGB16-14B       | PGB16-14G    | PG16     | 8.5-14             | 22.5       | 22.5-22.8                        | 10.8                  | 30/27             |                       |
| PGB19-14B         | PGB19-14G    | PG19     | 6-14               | 23.5       | 24.1-24.5                        | 11                    | 33/27             | 20шт                  |
| * PGB21-18B       | PGB21-18G    | PG21     | 12.5-18            | 28.3       | 28.3-28.7                        | 12                    | 36/33             |                       |
| PGB25-20B         | PGB25-20G    | PG25     | 14-20              | 30.1       | 30.1-30.3                        | 13                    | 36/37             | 10шт                  |
| * PGB29-25B       | PGB29-25G    | PG29     | 17-25              | 37.0       | 37.0-37.4                        | 12                    | 46/41             |                       |
| * PGB36-32B       | PGB36-32G    | PG36     | 24-32              | 47.0       | 47.0-47.4                        | 14                    | 57/52             |                       |
| * PGB42-41B       | PGB42-41G    | PG42     | 30-41              | 54.0       | 54.0-54.4                        | 15                    | 64/62             |                       |
| * PGB48-46B       | PGB48-46G    | PG48     | 35-46              | 59.3       | 59.3-59.7                        | 15.5                  | 70/65             |                       |
| <b>Резьба NPT</b> |              |          |                    |            |                                  |                       |                   |                       |
| * NGB3/8-10B      | NGB3/8-10G   | NPT3/8   | 5-10               | 16.6       | 16.6-16.9                        | 10                    | /22               | 50шт                  |
| * NGB1/2-12B      | NGB1/2-12G   | NPT1/2   | 6-12.5             | 20.9       | 20.9-21.3                        | 10                    | /24               |                       |
| * NGB3/4-18B      | NGB3/4-18G   | NPT3/4   | 12.5-18            | 26.4       | 26.4-26.6                        | 12                    | /33               | 20шт                  |
| * NGB1-25B        | NGB1-25G     | NPT1     | 17-25              | 33.2       | 33.2-33.4                        | 15                    | /41               | 10шт                  |
| * NGB1-1/4-32B    | NGB1-1/4-32G | NPT1-1/4 | 24-32              | 41.9       | 41.9-42.1                        | 15                    | /52               |                       |
| <b>Резьба G</b>   |              |          |                    |            |                                  |                       |                   |                       |
| * GGB3/8-10B      | GGB3/8-10G   | G3/8     | 5-10               | 16.6       | 16.6-16.9                        | 10                    | 22/22             | 50шт                  |
| * GGB1/2-12B      | GGB1/2-12G   | G1/2     | 6-12.5             | 20.9       | 20.9-21.3                        | 10                    | 27/24             |                       |
| * GGB3/4-18B      | GGB3/4-18G   | G3/4     | 12.5-18            | 26.4       | 26.4-26.6                        | 12                    | 36/33             | 20шт                  |
| * GGB1-25B        | GGB1-25G     | G1       | 17-25              | 33.2       | 33.2-33.4                        | 15                    | 46/41             | 10шт                  |
| * GGB1-1/4-32B    | GGB1-1/4-32G | G1-1/4   | 24-32              | 41.9       | 41.9-42.1                        | 15                    | 57/52             |                       |

## Р-М ПЛАСТИКОВЫЙ КАБЕЛЬНЫЙ ВВОД

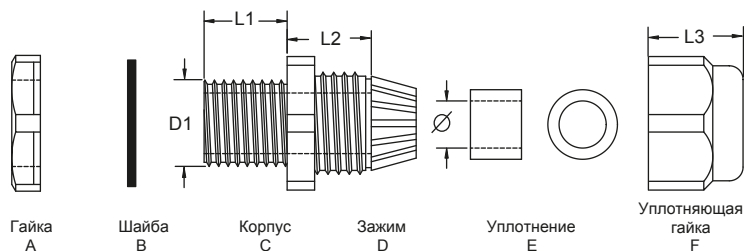

Резьба: Метрическая/EN50262

Материал: А.С.Д.Ф сделаны из нейлона , В, Е сделаны из NBR

Сертификаты: CE, SGS, REACH

Огнестойкость: UL94V-2

Защита: IP68

Цвет: светло-серый, черный

Температура: от -40°C до 85°C

Примеание: если необходим темно-серый, то для этого необходимо уточнить время доставки, уплотнение обычное плоское

O ring is chioce product

| Тип резьбы  | Заказной код |         |           | Резьба    | Ø<br>Кабеля,<br>мм | O.D.<br>D1 | Длина<br>резьбы<br>L1 | Сумма<br>L2+L3 | Под ключ<br>F | Стандарт.<br>комплект |
|-------------|--------------|---------|-----------|-----------|--------------------|------------|-----------------------|----------------|---------------|-----------------------|
|             | Белый        | Черный  | Серый     |           |                    |            |                       |                |               |                       |
| Стандартная | P-M12W       | P-M12B  | P-M12G    | M12 × 1.5 | 3-6.5              | 12         | 8                     | 20             | 15            | 100шт                 |
|             | P-M16W       | P-M16B  | P-M16G    | M16 × 1.5 | 4-8                | 16         | 8                     | 22             | 19            |                       |
|             | P-M16DW      | P-M16DB | P-M16DG   | M16 × 1.5 | 5-10               | 16         | 8                     | 25             | 22            |                       |
|             | P-M18W       | P-M18B  | P-M18G    | M18 × 1.5 | 5-10               | 18         | 8                     | 25             | 22            |                       |
|             | P-M20W       | P-M20B  | P-M20G    | M20 × 1.5 | 6-12               | 20         | 9                     | 26.5           | 24            |                       |
|             | P-M20DW      | P-M20DB | P-M20DG   | M20 × 1.5 | 10-14              | 20         | 9                     | 28             | 27            |                       |
|             | P-M22W       | P-M22B  | P-M22G    | M22 × 1.5 | 10-14              | 22         | 10                    | 28             | 27            | 50шт                  |
|             | P-M24W       | P-M24B  | P-M24G    | M24 × 1.5 | 10-14              | 24         | 10                    | 28             | 27            |                       |
|             | P-M25W       | P-M25B  | P-M25G    | M25 × 1.5 | 13-18              | 25         | 11                    | 31.5           | 33            |                       |
|             | P-M27W       | P-M27B  | P-M27G    | M27 × 2.0 | 13-18              | 27         | 11                    | 31.5           | 33            |                       |
|             | P-M30W       | P-M30B  | P-M30G    | M30 × 2.0 | 13-18              | 30         | 11                    | 31.5           | 33            | 25шт                  |
|             | P-M32W       | P-M32B  | P-M32G    | M32 × 1.5 | 18-25              | 32         | 11                    | 39             | 42            |                       |
|             | P-M33W       | P-M33B  | P-M33G    | M33 × 2.0 | 18-25              | 32         | 11                    | 39             | 42            |                       |
|             | P-M36W       | P-M36B  | P-M36G    | M36 × 2.0 | 18-25              | 36         | 11                    | 39             | 42            | 10шт                  |
|             | P-M40W       | P-M40B  | P-M40G    | M40 × 1.5 | 22-32              | 40         | 13                    | 48.5           | 52            |                       |
|             | P-M42W       | P-M42B  | P-M42G    | M42 × 2.0 | 22-32              | 42         | 13                    | 46.5           | 52            |                       |
|             | P-M48W       | P-M48B  | P-M48G    | M48 × 2.0 | 22-32              | 48         | 13                    | 48.5           | 52            |                       |
|             | P-M50W       | P-M50B  | P-M50G    | M50 × 1.5 | 32-38              | 50         | 14                    | 47.3           | 60            |                       |
|             | P-M56W       | P-M56B  | P-M56G    | M56 × 2.0 | 32-38              | 56         | 14                    | 47.3           | 60            |                       |
|             | P-M60W       | P-M60B  | P-M60G    | M60 × 1.5 | 37-44              | 60         | 15                    | 47             | 65            |                       |
| P-M63W      | P-M63B       | P-M63G  | M63 × 1.5 | 37-44     | 63                 | 15         | 47                    | 65             |               |                       |
| P-M64W      | P-M64B       | P-M64G  | M64 × 2.0 | 37-44     | 64                 | 15         | 47                    | 65             |               |                       |
| Удлиненная  | P-M12LW      | P-M12LB | P-M12LG   | M12 × 1.5 | 3-6.5              | 12         | 15                    | 20             | 15            | 100шт                 |
|             | P-M16LW      | P-M16LB | P-M16LG   | M16 × 1.5 | 4-8                | 16         | 15                    | 22             | 19            |                       |
|             | P-M18LW      | P-M18LB | P-M18LG   | M18 × 1.5 | 5-10               | 18         | 15                    | 25             | 22            |                       |
|             | P-M20LW      | P-M20LB | P-M20LG   | M20 × 1.5 | 6-12               | 20         | 14                    | 26.5           | 24            |                       |
|             | P-M22LW      | P-M22LB | P-M22LG   | M22 × 1.5 | 10-14              | 22         | 15                    | 28             | 27            | 50шт                  |
|             | P-M25LW      | P-M25LB | P-M25LG   | M25 × 1.5 | 13-18              | 25         | 15                    | 31.5           | 33            |                       |
|             | P-M27LW      | P-M27LB | P-M27LG   | M27 × 2.0 | 13-18              | 27         | 15                    | 31.5           | 33            |                       |
|             | P-M32LW      | P-M32LB | P-M32LG   | M32 × 1.5 | 18-25              | 32         | 15                    | 39             | 42            |                       |
| P-M36LW     | P-M36LB      | P-M36LG | M36 × 2.0 | 18-25     | 32                 | 15         | 39                    | 42             |               |                       |

## P-PG ПЛАСТИКОВЫЕ КАБЕЛЬНЫЕ ВВОДЫ

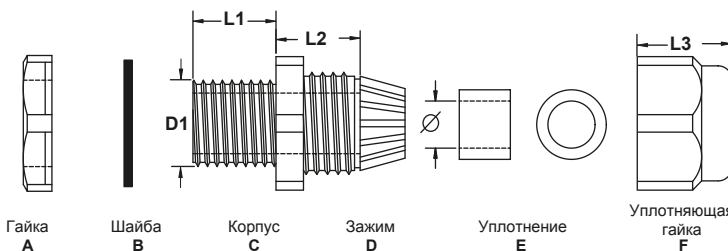

Резьба: по стандарту DIN40430, NPT, G  
 Материал: А.С.Д.Ф сделаны из NYLON66, В, Е сделаны из NBR  
 Сертификаты: CE ,SGS,REACH  
 Огнестойкий: UL94V-2  
 Защита: IP67  
 Цвет: светло-серый, черный  
 Температура: от -40°C до 85°C  
 Примечание: обычное плоское уплотнение, O ring is choice product

| Тип резьбы  | Заказной код |             |             | Резьба | Ø Кабеля, мм | O.D. D1 | Длина резьбы L1 | Сумма L2+L3 | Под ключ F | Стандарт. комплект |
|-------------|--------------|-------------|-------------|--------|--------------|---------|-----------------|-------------|------------|--------------------|
|             | Белый        | Черный      | Серый       |        |              |         |                 |             |            |                    |
| Стандартная | P-PG7W       | P-PG7B      | P-PG7G      | PG7    | 3-6.5        | 12.5    | 8               | 20          | 15         | 100шт              |
|             | P-PG-9W      | P-PG9B      | P-PG9G      | PG9    | 4-8          | 15.2    | 8               | 22          | 19         |                    |
|             | P-PG-11W     | P-PG11B     | P-PG11G     | PG11   | 5-10         | 18.6    | 8               | 25          | 22         |                    |
|             | P-PG-13.5W   | P-PG13.5B   | P-PG13.5G   | PG13.5 | 6-12         | 20.4    | 9               | 27          | 24         |                    |
|             | P-PG-16W     | P-PG16B     | P-PG16G     | PG16   | 10-14        | 22.5    | 10              | 28          | 27         | 50шт               |
|             | P-PG-21W     | P-PG21B     | P-PG21G     | PG21   | 13-18        | 28.3    | 11              | 32          | 33         | 25шт               |
|             | P-PG-29W     | P-PG29B     | P-PG29G     | PG29   | 18-25        | 37.0    | 11              | 39          | 42         |                    |
|             | P-PG-36W     | P-PG36B     | P-PG36G     | PG36   | 22-32        | 47.0    | 13              | 48          | 52         | 10шт               |
|             | P-PG-42W     | P-PG42B     | P-PG42G     | PG42   | 32-38        | 54.0    | 14              | 47          | 60         |                    |
| P-PG-48W    | P-PG48B      | P-PG48G     | PG48        | 37-44  | 59.3         | 15      | 47              | 65          |            |                    |
| Удлиненная  | P-PG-9LW     | P-PG-9LB    | P-PG-9LG    | PG9    | 4-8          | 15.2    | 15              | 22          | 19         | 100шт              |
|             | P-PG-11LW    | P-PG-11LB   | P-PG-11LG   | PG11   | 5-10         | 18.6    | 15              | 25          | 22         |                    |
|             | P-PG-13.5LW  | P-PG-13.5LB | P-PG-13.5LG | PG13.5 | 6-12         | 20.4    | 14              | 27          | 24         | 50шт               |
|             | P-PG-16LW    | P-PG-16LB   | P-PG-16LG   | PG16   | 10-14        | 22.5    | 15              | 28          | 27         |                    |
|             | P-PG-21LW    | P-PG-21LB   | P-PG-21LG   | PG21   | 13-18        | 28.3    | 15              | 32          | 33         |                    |

| Заказной код |             | Резьба     | Кабеля Ø | O.D. D1 | Отверстие для крепл. на панель | Длина резьбы L1 | Сумма L2+L3 | Под ключ F | Стандарт. комплект |
|--------------|-------------|------------|----------|---------|--------------------------------|-----------------|-------------|------------|--------------------|
| Белый        | Черный      |            |          |         |                                |                 |             |            |                    |
| <b>P-NPT</b> |             |            |          |         |                                |                 |             |            |                    |
| P-NPT1/2W    | P-NPT1/2B   | NPT 1/2"   | 6-12     | 21.223  | 21.2-21.5                      | 13              | 30          | 24         | 100шт              |
| P-NPT3/4W    | P-NPT3/4B   | NPT 3/4"   | 13-18    | 26.568  | 26.5-26.6                      | 15              | 32          | 33         |                    |
| P-NPT1W      | P-NPT1B     | NPT 1"     | 18-25    | 33.227  | 33.2-33.4                      | 16              | 39          | 42         | 25шт               |
| P-NPT1-1/4W  | P-NPT1-1/4B | NPT 1 1/4" | 22-32    | 41.984  | 41.9-42.1                      | 15              | 42          | 50         |                    |
| P-NPT1-1/2W  | P-NPT1-1/2B | NPT 1 1/2" | 32-38    | 48.053  | 48-48.5                        | 20              | 49          | 61         | 10шт               |
| P-NPT2W      | P-NPT2B     | NPT 2"     | 37-44    | 60.091  | 60-60.5                        | 20              | 50          | 65         |                    |
| <b>P-G</b>   |             |            |          |         |                                |                 |             |            |                    |
| P-G1/2W      | P-G1/2B     | G 1/2"     | 6-12     | 20.9    | 21.0-21.3                      | 9               | 26.5        | 24         | 100шт              |
| P-G3/4W      | P-G3/4B     | G 3/4"     | 13-18    | 26.4    | 26.5-26.6                      | 11              | 31.5        | 33         | 25шт               |
| P-G1W        | P-G1B       | G 1"       | 18-25    | 33.2    | 33.2-33.4                      | 11              | 39          | 42         | 10шт               |
| P-G2W        | P-G2B       | G 2"       | 37-44    | 59.6    | 59.6-60.1                      | 15              | 47          | 65         |                    |

AG ПЛАСТИКОВЫЕ КАБЕЛЬНЫЕ ВВОДЫ

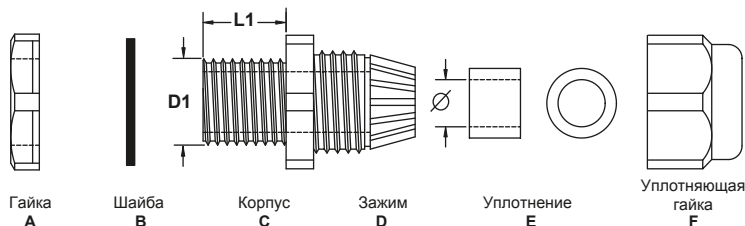

Резьба: Метрическая; желателно для серии AG

Особенности: Водонепроницаемые и защита от загрязнения, сэкономят время установки и расходы

| Конфигурация отверстия | Заказной код |              | Резьба  | Ø Кабеля, мм | O.D. D1 | Отверстие для крепл. на панель | Длина резьбы L1 | Под ключ АиF | Стандарт. комплект |
|------------------------|--------------|--------------|---------|--------------|---------|--------------------------------|-----------------|--------------|--------------------|
|                        | Черный       | Белый        |         |              |         |                                |                 |              |                    |
|                        | AG12-H2-03B  | AG12-H2-03W  | M12*1.5 | 1.2-3        | 12      | 12-12.3                        | 8               | 16           | 50шт               |
|                        | AG16-H2-03B  | AG16-H2-03W  | M16*1.5 | 1.2-3        | 16      | 16-16.3                        | 8               | 19           |                    |
|                        | AG16-H2-04B  | AG16-H2-04W  | M16*1.5 | 2-4          | 16      | 16-16.3                        | 8               | 22           |                    |
|                        | AG20-H2-05B  | AG20-H2-05W  | M20*1.5 | 3-5          | 20      | 20-20.3                        | 9               | 24           |                    |
|                        | AG20-H2-06B  | AG20-H2-06W  | M20*1.5 | 4-6          | 20      | 25-25.3                        | 10              | 27           |                    |
|                        | AG22-H2-06B  | AG22-H2-06W  | M22*1.5 | 4-6          | 22      | 22-22.3                        | 10              | 27           |                    |
|                        | AG25-H2-08B  | AG25-H2-08W  | M25*1.5 | 6-8          | 25      | 25-25.3                        | 10              | 33           |                    |
| AG40-H2-15B            | AG40-H2-15W  | M40*1.5      | 12-15   | 40           | 40-40.3 | 14                             | 52/53           |              |                    |
|                        | AG18-H3-1.5B | AG18-H3-1.5W | M18*1.5 | 1-1.5        | 18      | 18-18.3                        | 8               | 22           |                    |
|                        | AG20-H3-02B  | AG20-H3-02W  | M20*1.5 | 1.2-2        | 20      | 20-20.3                        | 8               | 24           |                    |
|                        | AG16-H3-03B  | AG16-H3-03W  | M16*1.5 | 2-3          | 16      | 16-16.3                        | 8               | 19           |                    |
|                        | AG18-H3-03B  | AG18-H3-03W  | M18*1.5 | 2-3          | 18      | 18-18.3                        | 8               | 22           |                    |
|                        | AG20-H3-04B  | AG20-H3-04W  | M20*1.5 | 2-4          | 20      | 20-20.3                        | 10              | 27           |                    |
|                        | AG25-H3-07B  | AG25-H3-07W  | M25*1.5 | 5-7          | 25      | 25-25.3                        | 10              | 33           |                    |
|                        | AG12-H4-1.4B | AG12-H4-1.4W | M12*1.5 | 1-1.4        | 12      | 12-12.3                        | 8               | 16           |                    |
|                        | AG16-H4-1.4B | AG16-H4-1.4W | M16*1.5 | 1-1.4        | 16      | 16-16.3                        | 8               | 19           |                    |
|                        | AG20-H4-04B  | AG20-H4-04W  | M20*1.5 | 2-4          | 20      | 20-20.3                        | 9               | 24           |                    |
|                        | AG22-H4-04B  | AG22-H4-04W  | M22*1.5 | 2-4          | 22      | 22-22.3                        | 10              | 27           |                    |
|                        | AG25-H4-05B  | AG25-H4-05W  | M25*1.5 | 3-5          | 25      | 25-25.3                        | 10              | 27           |                    |
|                        | AG25-H4-06B  | AG25-H4-06W  | M25*1.5 | 4-6          | 25      | 25-25.3                        | 10              | 33           |                    |
|                        | AG32-H4-09B  | AG32-H4-09W  | M32*1.5 | 7-9          | 32      | 32-32.3                        | 11              | 36/37        |                    |
|                        | AG12-H5-1.6B | AG12-H5-1.6W | M12*1.5 | 1.2-1.6      | 12      | 12-12.3                        | 8               | 16           |                    |
|                        | AG16-H5-1.6B | AG16-H5-1.6W | M16*1.5 | 1.2-1.6      | 16      | 16-16.3                        | 8               | 19           |                    |
|                        | AG20-H5-04B  | AG20-H5-04W  | M20*1.5 | 2-4          | 20      | 20-20.3                        | 9               | 24           |                    |
|                        | AG22-H5-04B  | AG22-H5-04W  | M22*1.5 | 2-4          | 22      | 22-22.3                        | 10              | 27           |                    |
|                        | AG40-H5-09B  | AG40-H5-09W  | M40*1.5 | 7-9          | 40      | 40-40.3                        | 14              | 52/53        |                    |
|                        | AG20-H6-03B  | AG20-H6-03W  | M20*1.5 | 2-3          | 20      | 20-20.3                        | 9               | 24           |                    |
|                        | AG20-H6-04B  | AG20-H6-04W  | M20*1.5 | 2-4          | 20      | 20-20.3                        | 9               | 24           |                    |
|                        | AG22-H6-04B  | AG22-H6-04W  | M22*1.5 | 2-4          | 22      | 22-22.3                        | 10              | 27           |                    |
|                        | AG32-H6-6.5B | AG32-H6-6.5W | M32*1.5 | 4-6.5        | 32      | 32-32.3                        | 11              | 36/37        |                    |
|                        | AG40-H6-08B  | AG40-H6-08W  | M40*1.5 | 6-8          | 40      | 40-40.3                        | 14              | 52/53        |                    |
|                        | AG63-H6-12B  | AG63-H6-12W  | M63*1.5 | 10-12        | 63      | 63-63.3                        | 14              | 67           |                    |
|                        | AG32-H7-06B  | AG32-H7-06W  | M32*1.5 | 4-6          | 32      | 32-32.3                        | 11              | 36/37        |                    |
|                        | AG40-H7-09B  | AG40-H7-09W  | M40*1.5 | 7-9          | 40      | 40-40.3                        | 14              | 52/53        |                    |
|                        | AG63-H8-10B  | AG63-H8-10W  | M63*1.5 | 8-10         | 63      | 63-63.3                        | 14              | 67           |                    |
|                        | AG20-4210B   | AG20-4210W   | M20*1.5 | 4.2*10.4     | 20      | 20-20.3                        | 9               | 24           |                    |
|                        | AG22-0604B   | AG22-0604W   | M22*1.5 | 6*4          | 22      | 22-22.3                        | 10              | 27           |                    |
|                        | AG22-0712B   | AG22-0712W   | M22*1.5 | 7*12         | 22      | 22-22.3                        | 10              | 27           |                    |
|                        | AG25-0614B   | AG25-0614W   | M25*1.5 | 6*14         | 25      | 25-25.3                        | 10              | 33           |                    |
|                        | AG32-0822B   | AG32-0822W   | M32*1.5 | 8*22         | 32      | 32-32.3                        | 11              | 36/37        |                    |
|                        | AG40-1028B   | AG40-1028W   | M40*1.5 | 10*28.5      | 40      | 40-40.3                        | 14              | 52/53        |                    |
|                        | AG50-1133B   | AG50-1133W   | M50*1.5 | 11*5*33.5    | 50      | 50-50.3                        | 14              | 60/61        |                    |
|                        | AG63-1238B   | AG63-1238W   | M63*1.5 | 12*38        | 63      | 63-63.3                        | 14              | 67           |                    |

AG ПЛАСТИКОВЫЕ КАБЕЛЬНЫЕ ВВОДЫ

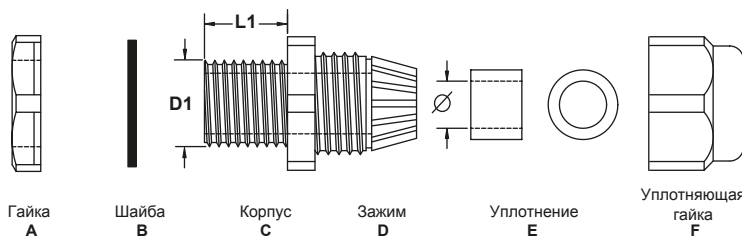

Резьба: Метрическая: желателно для серии AG

Особенности: Водонепроницаемые и защита от загрязнения, сэкономят время установки и расходы

| Конфигурация отверстия | Заказной код |              | Резьба  | Ø Кабеля, мм | O.D. D1 | Отверстие для крепл. на панель | Длина резьбы L1 | Под ключ АиF | Стандарт. комплект |
|------------------------|--------------|--------------|---------|--------------|---------|--------------------------------|-----------------|--------------|--------------------|
|                        | Черный       | Белый        |         |              |         |                                |                 |              |                    |
| H2                     | AG12-H2-03B  | AG12-H2-03W  | M12*1.5 | 1.2-3        | 12      | 12-12.3                        | 8               | 16           | 50шт               |
|                        | AG16-H2-03B  | AG16-H2-03W  | M16*1.5 | 1.2-3        | 16      | 16-16.3                        | 8               | 19           |                    |
|                        | AG16-H2-04B  | AG16-H2-04W  | M16*1.5 | 2-4          | 16      | 16-16.3                        | 8               | 22           |                    |
|                        | AG20-H2-05B  | AG20-H2-05W  | M20*1.5 | 3-5          | 20      | 20-20.3                        | 9               | 24           |                    |
|                        | AG20-H2-06B  | AG20-H2-06W  | M20*1.5 | 4-6          | 20      | 25-25.3                        | 10              | 27           |                    |
|                        | AG22-H2-06B  | AG22-H2-06W  | M22*1.5 | 4-6          | 22      | 22-22.3                        | 10              | 27           |                    |
|                        | AG25-H2-08B  | AG25-H2-08W  | M25*1.5 | 6-8          | 25      | 25-25.3                        | 10              | 33           |                    |
| H3                     | AG40-H2-15B  | AG40-H2-15W  | M40*1.5 | 12-15        | 40      | 40-40.3                        | 14              | 52/53        |                    |
|                        | AG18-H3-1.5B | AG18-H3-1.5W | M18*1.5 | 1-1.5        | 18      | 18-18.3                        | 8               | 22           |                    |
|                        | AG20-H3-02B  | AG20-H3-02W  | M20*1.5 | 1.2-2        | 20      | 20-20.3                        | 8               | 24           |                    |
|                        | AG16-H3-03B  | AG16-H3-03W  | M16*1.5 | 2-3          | 16      | 16-16.3                        | 8               | 19           |                    |
|                        | AG18-H3-03B  | AG18-H3-03W  | M18*1.5 | 2-3          | 18      | 18-18.3                        | 8               | 22           |                    |
| H4                     | AG20-H3-04B  | AG20-H3-04W  | M20*1.5 | 2-4          | 20      | 20-20.3                        | 10              | 27           |                    |
|                        | AG25-H3-07B  | AG25-H3-07W  | M25*1.5 | 5-7          | 25      | 25-25.3                        | 10              | 33           |                    |
|                        | AG12-H4-1.4B | AG12-H4-1.4W | M12*1.5 | 1-1.4        | 12      | 12-12.3                        | 8               | 16           |                    |
|                        | AG16-H4-1.4B | AG16-H4-1.4W | M16*1.5 | 1-1.4        | 16      | 16-16.3                        | 8               | 19           |                    |
|                        | AG20-H4-04B  | AG20-H4-04W  | M20*1.5 | 2-4          | 20      | 20-20.3                        | 9               | 24           |                    |
|                        | AG22-H4-04B  | AG22-H4-04W  | M22*1.5 | 2-4          | 22      | 22-22.3                        | 10              | 27           |                    |
| H5                     | AG25-H4-05B  | AG25-H4-05W  | M25*1.5 | 3-5          | 25      | 25-25.3                        | 10              | 27           |                    |
|                        | AG25-H4-06B  | AG25-H4-06W  | M25*1.5 | 4-6          | 25      | 25-25.3                        | 10              | 33           |                    |
|                        | AG32-H4-09B  | AG32-H4-09W  | M32*1.5 | 7-9          | 32      | 32-32.3                        | 11              | 36/37        |                    |
|                        | AG12-H5-1.6B | AG12-H5-1.6W | M12*1.5 | 1.2-1.6      | 12      | 12-12.3                        | 8               | 16           |                    |
|                        | AG16-H5-1.6B | AG16-H5-1.6W | M16*1.5 | 1.2-1.6      | 16      | 16-16.3                        | 8               | 19           |                    |
| H6                     | AG20-H5-04B  | AG20-H5-04W  | M20*1.5 | 2-4          | 20      | 20-20.3                        | 9               | 24           |                    |
|                        | AG22-H5-04B  | AG22-H5-04W  | M22*1.5 | 2-4          | 22      | 22-22.3                        | 10              | 27           |                    |
|                        | AG40-H5-09B  | AG40-H5-09W  | M40*1.5 | 7-9          | 40      | 40-40.3                        | 14              | 52/53        |                    |
|                        | AG20-H6-03B  | AG20-H6-03W  | M20*1.5 | 2-3          | 20      | 20-20.3                        | 9               | 24           |                    |
|                        | AG20-H6-04B  | AG20-H6-04W  | M20*1.5 | 2-4          | 20      | 20-20.3                        | 9               | 24           |                    |
|                        | AG22-H6-04B  | AG22-H6-04W  | M22*1.5 | 2-4          | 22      | 22-22.3                        | 10              | 27           |                    |
| H7                     | AG32-H6-6.5B | AG32-H6-6.5W | M32*1.5 | 4-6.5        | 32      | 32-32.3                        | 11              | 36/37        |                    |
|                        | AG40-H6-08B  | AG40-H6-08W  | M40*1.5 | 6-8          | 40      | 40-40.3                        | 14              | 52/53        |                    |
|                        | AG63-H6-12B  | AG63-H6-12W  | M63*1.5 | 10-12        | 63      | 63-63.3                        | 14              | 67           |                    |
|                        | AG32-H7-06B  | AG32-H7-06W  | M32*1.5 | 4-6          | 32      | 32-32.3                        | 11              | 36/37        |                    |
|                        | AG40-H7-09B  | AG40-H7-09W  | M40*1.5 | 7-9          | 40      | 40-40.3                        | 14              | 52/53        |                    |
| H8                     | AG63-H8-10B  | AG63-H8-10W  | M63*1.5 | 8-10         | 63      | 63-63.3                        | 14              | 67           |                    |
|                        | AG20-4210B   | AG20-4210W   | M20*1.5 | 4.2*10.4     | 20      | 20-20.3                        | 9               | 24           |                    |
|                        | AG22-0604B   | AG22-0604W   | M22*1.5 | 6*4          | 22      | 22-22.3                        | 10              | 27           |                    |
|                        | AG22-0712B   | AG22-0712W   | M22*1.5 | 7*12         | 22      | 22-22.3                        | 10              | 27           |                    |
|                        | AG25-0614B   | AG25-0614W   | M25*1.5 | 6*14         | 25      | 25-25.3                        | 10              | 33           |                    |
|                        | AG32-0822B   | AG32-0822W   | M32*1.5 | 8*22         | 32      | 32-32.3                        | 11              | 36/37        |                    |
|                        | AG40-1028B   | AG40-1028W   | M40*1.5 | 10*28.5      | 40      | 40-40.3                        | 14              | 52/53        |                    |
|                        | AG50-1133B   | AG50-1133W   | M50*1.5 | 11*.5*33.5   | 50      | 50-50.3                        | 14              | 60/61        |                    |
|                        | AG63-1238B   | AG63-1238W   | M63*1.5 | 12*38        | 63      | 63-63.3                        | 14              | 67           |                    |



MGA-H ПЛАСТИКОВЫЕ КАБЕЛЬНЫЕ ВВОДЫ



Примечание: \* если продукция на складе, отверстия разных диаметров могут быть выполнены по запросу

Резьба: Метрическая: желательно для MGA

Особенности: Водонепроницаемые и защита от загрязнения, сэкономить время установки и расходы

| Конфигурация отверстия | Заказной код |              | Резьба  | Ø Кабеля, мм | O.D. D1 | Отверстие для крепл. на панель | Длина резьбы L1 | Под ключ АиF | Отверстие для крепл. на панель |
|------------------------|--------------|--------------|---------|--------------|---------|--------------------------------|-----------------|--------------|--------------------------------|
|                        | Черный       | Белый        |         |              |         |                                |                 |              |                                |
| H2                     | MG12A-H2-03B | MG12A-H2-03G | M12*1.5 | 1.2-3        | 12      | 12-12.3                        | 8.5             | 18/19        | 50шт                           |
|                        | MG16A-H2-04B | MG16A-H2-04G | M16*1.5 | 1.6-4.1      | 16      | 16-16.3                        | 15              | 22/22        |                                |
|                        | MG20A-H2-06B | MG20A-H2-06G | M20*1.5 | 2.5-6.1      | 20      | 20-20.3                        | 15              | 27/27        |                                |
|                        | MG25A-H2-05B | MG25A-H2-05G | M25*1.5 | 2-5.2        | 25      | 25-25.3                        | 15              | 33/33        |                                |
|                        | MG25A-H2-08B | MG25A-H2-08G | M25*1.5 | 4.5-8.7      | 25      | 25-25.3                        | 15              | 33/33        |                                |
| H3                     | MG32A-H2-10B | MG32A-H2-10G | M32*1.5 | 5-10         | 32      | 32-32.3                        | 15              | 41/41        | 50шт                           |
|                        | MG12A-H3-02B | MG12A-H3-02G | M12*1.5 | 1.2-2.6      | 12      | 12-12.3                        | 8.5             | 18/19        |                                |
|                        | MG16A-H3-04B | MG16A-H3-04G | M16*1.5 | 1.6-4.2      | 16      | 16-16.3                        | 15              | 22/22        |                                |
|                        | MG20A-H3-05B | MG20A-H3-05G | M20*1.5 | 2-5.2        | 20      | 20-20.3                        | 15              | 27/27        |                                |
|                        | MG25A-H3-05B | MG25A-H3-05G | M25*1.5 | 2-5.2        | 25      | 25-25.3                        | 15              | 33/33        |                                |
| H4                     | MG25A-H3-08B | MG25A-H3-08G | M25*1.5 | 4-8          | 25      | 25-25.3                        | 15              | 33/33        | 50шт                           |
|                        | MG32A-H3-10B | MG32A-H3-10G | M32*1.5 | 5-10         | 32      | 32-32.3                        | 15              | 41/42        |                                |
|                        | MG12A-H4-02B | MG12A-H4-02G | M12*1.5 | 1.2-2.3      | 12      | 12-12.3                        | 8.5             | 18/19        |                                |
|                        | MG16A-H4-03B | MG16A-H4-03G | M16*1.5 | 1.2-3.4      | 16      | 16-16.3                        | 15              | 22/22        |                                |
|                        | MG20A-H4-03B | MG20A-H4-03G | M20*1.5 | 1.5-3.6      | 20      | 20-20.3                        | 15              | 27/27        |                                |
| H5                     | MG20A-H4-04B | MG20A-H4-04G | M20*1.5 | 2-4.8        | 20      | 20-20.3                        | 15              | 27/27        | 50шт                           |
|                        | MG25A-H4-05B | MG25A-H4-05G | M25*1.5 | 2-5.2        | 25      | 25-25.3                        | 15              | 33/33        |                                |
|                        | MG25A-H4-07B | MG25A-H4-07G | M25*1.5 | 3.5-7.3      | 25      | 25-25.3                        | 15              | 33/33        |                                |
|                        | MG32A-H4-09B | MG32A-H4-09G | M32*1.5 | 4.5-9        | 32      | 32-32.3                        | 15              | 41/42        |                                |
|                        | MG20A-H5-03B | MG20A-H5-03G | M20*1.5 | 1.2-3.1      | 20      | 20-20.3                        | 15              | 27/27        |                                |
| H6                     | MG25A-H5-03B | MG25A-H5-03G | M25*1.5 | 1.5-3.6      | 25      | 25-25.3                        | 15              | 33/33        | 50шт                           |
|                        | MG25A-H5-06B | MG25A-H5-06G | M25*1.5 | 3-6          | 25      | 25-25.3                        | 15              | 33/33        |                                |
| H7                     | MG32A-H5-08B | MG32A-H5-08G | M32*1.5 | 4-8          | 32      | 32-32.3                        | 15              | 41/42        | 50шт                           |
|                        | MG25A-H6-05B | MG25A-H6-05G | M25*1.5 | 2.4-5.2      | 25      | 25-25.3                        | 15              | 33/33        |                                |
| H8                     | MG32A-H6-07B | MG32A-H6-07G | M32*1.5 | 3.5-7        | 32      | 32-32.3                        | 15              | 41/42        | 50шт                           |
|                        | MG20A-H7-03B | MG20A-H7-03G | M20*1.5 | 1.2-3        | 20      | 20-20.3                        | 15              | 27/27        |                                |
| H8                     | MG25A-H7-03B | MG25A-H7-03G | M25*1.5 | 1.5-3        | 25      | 25-25.3                        | 15              | 33/33        | 50шт                           |
|                        | MG32A-H7-06B | MG32A-H7-06G | M32*1.5 | 3-6          | 32      | 32-32.3                        | 15              | 41/42        |                                |
|                        | MG20A-H8-02B | MG20A-H8-02G | M20*1.5 | 1.2-2.5      | 20      | 20-20.3                        | 15              | 27/27        |                                |
|                        | MG25A-H8-03B | MG25A-H8-03G | M25*1.5 | 1.5-3        | 25      | 25-25.3                        | 15              | 33/33        |                                |
|                        | MG16A-0610B  | MG16A-0610G  | M16*1.5 | 6*10         | 16      | 16-16.3                        | 15              | 22/22        |                                |
| H8                     | MG20A-0714B  | MG20A-0714G  | M20*1.5 | 7*14         | 20      | 20-20.3                        | 15              | 27/27        | 50шт                           |
|                        | MG25A-0714B  | MG25A-0714G  | M25*1.5 | 7*14         | 25      | 25-25.3                        | 15              | 33/33        |                                |
|                        | MG32A-0822B  | MG32A-0822G  | M32*1.5 | 8*22         | 32      | 32-32.3                        | 15              | 41/42        |                                |
|                        | MG40A-5529B  | MG40A-5529G  | M40*1.5 | 5.5*29       | 40      | 40-40.3                        | 20              | 41/42        |                                |

PGA-H ПЛАСТИКОВЫЕ КАБЕЛЬНЫЕ ВВОДЫ

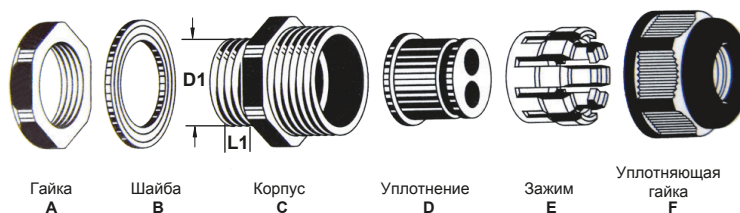

Примечание: \* если продукция на складе, отверстия разных диаметров могут быть выполнены по запросу

Резьба: Метрическая: желательно для MGA

Особенности: Водонепроницаемые и защита от загрязнения, сэкономить время установки и расходы

| Конфигурация отверстия | Заказной код   |                | Резьба | Ø Кабеля, мм | O.D. D1 | Отверстие для крепл. на панель | Длина резьбы L1 | Под ключ АиF | Стандарт. комплект |
|------------------------|----------------|----------------|--------|--------------|---------|--------------------------------|-----------------|--------------|--------------------|
|                        | Черный         | Белый          |        |              |         |                                |                 |              |                    |
| H2                     | PG7A-H2-03B    | PG7A-H2-03G    | PG7    | 1.2-3.1      | 12.5    | 12.5-12.8                      | 8               | 17/19        | 50PCS              |
|                        | PG9A-H2-03B    | PG9A-H2-03G    | PG9    | 1.6-3.1      | 15.2    | 15.2-15.8                      | 8.2             | 22/19        |                    |
|                        | PG13.5A-H2-05B | PG13.5A-H2-05G | PG13.5 | 3.5-5.2      | 20.4    | 20.4-20.7                      | 10              | 27/24        |                    |
|                        | PG16A-H2-06B   | PG16A-H2-06G   | PG16   | 4.3-6.1      | 22.5    | 22.5-22.8                      | 10.8            | 30/27        |                    |
|                        | PG21A-H2-08B   | PG21A-H2-08G   | PG21   | 6.4-8.7      | 28.3    | 28.3-28.7                      | 12              | 36/33        |                    |
|                        | PG29A-H2-10B   | PG29A-H2-10G   | PG29   | 7.7-10       | 37.0    | 37.0-37.4                      | 12              | 46/41        |                    |
| H3                     | PG7A-H3-02B    | PG7A-H3-02G    | PG7    | 1.6-2.6      | 12.5    | 12.5-12.8                      | 8               | 17/19        | 50PCS              |
|                        | PG9A-H3-02B    | PG9A-H3-02G    | PG9    | 1.6-2.6      | 15.2    | 15.2-15.8                      | 8.2             | 22/19        |                    |
|                        | PG13.5A-H3-05B | PG13.5A-H3-05G | PG13.5 | 3.5-5        | 20.4    | 20.4-20.7                      | 10              | 27/24        |                    |
|                        | PG16A-H3-05B   | PG16A-H3-05G   | PG16   | 3.5-5.2      | 22.5    | 22.5-22.8                      | 10.8            | 30/27        |                    |
|                        | PG21A-H3-08B   | PG21A-H3-08G   | PG21   | 6.2-8        | 28.3    | 28.3-28.7                      | 12              | 36/33        |                    |
|                        | PG29A-H3-10B   | PG29A-H3-10G   | PG29   | 7.7-10       | 37.0    | 37.0-37.4                      | 12              | 46/41        |                    |
| H4                     | PG7A-H4-02B    | PG7A-H4-02G    | PG7    | 1.3-2.3      | 12.5    | 12.5-12.8                      | 8               | 17/19        | 50PCS              |
|                        | PG9A-H4-02B    | PG9A-H4-02G    | PG9    | 1.3-2.3      | 15.2    | 15.2-15.8                      | 8.2             | 22/19        |                    |
|                        | PG11A-H4-03B   | PG11A-H4-03G   | PG11   | 2.4-3.4      | 18.6    | 18.6-18.9                      | 10              | 24/22        |                    |
|                        | PG13.5A-H4-04B | PG13.5A-H4-04G | PG13.5 | 3-4.2        | 20.4    | 20.4-20.7                      | 10              | 27/24        |                    |
|                        | PG16A-H4-04B   | PG16A-H4-04G   | PG16   | 3.4-4.8      | 22.5    | 22.5-22.8                      | 10.8            | 30/27        |                    |
|                        | PG21A-H4-07B   | PG21A-H4-07G   | PG21   | 5.6-7.3      | 28.3    | 28.3-28.7                      | 12              | 36/33        |                    |
| H5                     | PG29A-H4-09B   | PG29A-H4-09G   | PG29   | 7-9          | 37.0    | 37.0-37.4                      | 12              | 46/41        | 50PCS              |
|                        | PG16A-H5-03B   | PG16A-H5-03G   | PG16   | 2-3.1        | 22.5    | 22.5-22.8                      | 10.8            | 30/27        |                    |
|                        | PG21A-H5-03B   | PG21A-H5-03G   | PG21   | 2.6-3.6      | 28.3    | 28.3-28.7                      | 12              | 36/33        |                    |
|                        | PG29A-H5-06B   | PG29A-H5-06G   | PG29   | 4.1-6        | 37.0    | 37.0-37.4                      | 12              | 46/41        |                    |
| H6                     | PG36A-H5-08B   | PG36A-H5-08G   | PG36   | 6.5-8.3      | 47.0    | 47.0-47.4                      | 14              | 51/52        | 50PCS              |
|                        | PG21A-H6-05B   | PG21A-H6-05G   | PG21   | 3.6-5.2      | 28.3    | 28.3-28.7                      | 12              | 36/33        |                    |
| H7                     | PG29A-H6-07B   | PG29A-H6-07G   | PG29   | 5.6-7        | 37.0    | 37.0-37.4                      | 12              | 46/41        | 50PCS              |
|                        | PG16A-H7-03B   | PG16A-H7-03G   | PG16   | 2-3          | 22.5    | 22.5-22.8                      | 10.8            | 30/27        |                    |
|                        | PG21A-H7-03B   | PG21A-H7-03G   | PG21   | 2.6-3.6      | 28.3    | 28.3-28.7                      | 12              | 36/33        |                    |
| H8                     | PG29A-H7-06B   | PG29A-H7-06G   | PG29   | 4.6-6        | 37.0    | 37.0-37.4                      | 12              | 46/41        | 50PCS              |
|                        | PG13.5A-H8-02B | PG13.5A-H8-02G | PG13.5 | 1.2-2.5      | 20.4    | 20-20.3                        | 15              | 27/27        |                    |
|                        | PG21A-H8-03B   | PG21A-H8-03G   | PG21   | 1.5-3        | 28.3    | 28.3-28.7                      | 15              | 36/33        | 50PCS              |
|                        | PG9A-0610B     | PG9A-0610G     | PG9    | 6*10         | 15.2    | 15.2-15.8                      | 8.2             | 22/19        |                    |
|                        | PG13.5A-0714B  | PG13.5A-0714G  | PG13.5 | 7*14         | 20.4    | 20.4-20.7                      | 10              | 27/24        |                    |
|                        | PG16A-0714B    | PG16A-0714G    | PG16   | 7*14         | 22.5    | 22.5-22.8                      | 10.8            | 30/27        |                    |
|                        | PG21A-0822B    | PG21A-0822G    | PG21   | 8*22         | 28.3    | 28.3-28.7                      | 12              | 36/33        |                    |
|                        | PG36A-0529B    | PG36A-0529G    | PG36   | 5.5*29       | 47.0    | 47.0-47.4                      | 14              | 51/52        |                    |

## MGB-SR МЯГКИЙ КАБЕЛЬНЫЙ ВВОД

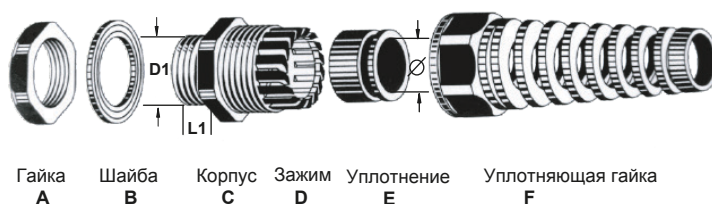

Резьба: Метрическая, по стандарту DIN PG, NPT, G  
 Материал: А.С.Д.Ф сделаны из Rohs NYLON66, В.Е сделаны из EPDM  
 Сертификаты: CE, ROHS  
 Огнестойкость: UL94V-2  
 Температура: от -40°C до 85°C  
 Защита: IP68  
 Цвет: светло-серый (RAL7035), черный (RAL9005)

| Заказной код                   |                | Резьба  | Ø<br>Кабеля,<br>мм | O.D.<br>D1 | Отверстие<br>для крепл.<br>на панель | Длина<br>резьбы<br>L1 | Под ключ<br>Аи F | Стандарт.<br>комплект |
|--------------------------------|----------------|---------|--------------------|------------|--------------------------------------|-----------------------|------------------|-----------------------|
| Черный                         | Белый          |         |                    |            |                                      |                       |                  |                       |
| MGB12S-06-SRB                  | MGB12S-06-SRG  | M12*1.5 | 3-6                | 12         | 12-12.3                              | 8.5                   | 18/19            | 50шт                  |
| MGB16-10-SRB                   | MGB16-10-SRG   | M16*1.5 | 4-10               | 16         | 16-16.3                              | 10                    | 22/22            |                       |
| MGB20-14-SRB                   | MGB20-14-SRG   | M20*1.5 | 8.5-14             | 20         | 20-20.3                              | 11                    | 33/27            |                       |
| MGB25-18-SRB                   | MGB25-18-SRG   | M25*1.5 | 12.5-18            | 25         | 25-25.3                              | 11.5                  | 33/33            |                       |
| MGB12L-07-SRB                  | MGB12L-07-SRG  | M12*1.5 | 3-8                | 12         | 12-12.3                              | 15                    | 18/19            |                       |
| MGB16L-10-SRB                  | MGB16L-10-SRG  | M16*1.5 | 4-10               | 16         | 16-16.3                              | 15                    | 22/22            |                       |
| MGB20L-14-SRB                  | MGB20L-14-SRG  | M20*1.5 | 8.5-14             | 20         | 20-20.3                              | 15                    | 33/27            |                       |
| MGB25L-18-SRB                  | MGB25L-18-SRG  | M25*1.5 | 12.5-18            | 25         | 25-25.3                              | 15                    | 33/33            |                       |
| <b>Немецкая резьба PG</b>      |                |         |                    |            |                                      |                       |                  |                       |
| PGB7S-06-SRB                   | PGB7S-06-SRG   | PG7     | 3-6                | 12.5       | 12.5-12.8                            | 8                     | 18/19            | 50шт                  |
| PGB9-08-SRB                    | PGB9-08-SRG    | PG9     | 4-8                | 15.2       | 15.2-15.8                            | 10                    | 22/20            |                       |
| PGB11-10-SRB                   | PGB11-10-SRG   | PG11    | 5-10               | 18.6       | 18.6-18.9                            | 10                    | 22/22            |                       |
| PGB13.5-12-SRB                 | PGB13.5-12-SRG | PG13.5  | 6-12.5             | 20.4       | 20.4-20.7                            | 10                    | 24/22            |                       |
| PGB16 -14-SRB                  | PGB16 -14-SRG  | PG16    | 8.5-14             | 22.5       | 22.5-22.8                            | 10.8                  | 33/25            |                       |
| PGB21-18-SRB                   | PGB21-18-SRG   | PG21    | 12.5-18            | 28.3       | 28.3-28.7                            | 12                    | 33/27            |                       |
| <b>Американская резьба NPT</b> |                |         |                    |            |                                      |                       |                  |                       |
| NGB3/8-10-SRB                  | NGB3/8-10-SRG  | NPT3/8  | 5-10               | 17.5       | 16.6-16.9                            | 10                    | 62/62            | 50шт                  |
| NGB1/2-12-SRB                  | NGB1/2-12-SRG  | NPT1/2  | 6-12.5             | 21.22      | 20.9-21.3                            | 10                    | 75/65            |                       |
| NGB3/4-18-SRB                  | NGB3/4-18-SRG  | NPT3/4  | 12.5-18            | 25.56      | 26.4-26.6                            | 12                    | 18/19            |                       |
| <b>Английская резьба G</b>     |                |         |                    |            |                                      |                       |                  |                       |
| GGB3/8-10-SRB                  | GGB3/8-10-SRG  | G3/8    | 5-10               | 16.6       | 16.6-16.9                            | 10                    | 62/62            | 50шт                  |
| GGB1/2-12-SRB                  | GGB1/2-12-SRG  | G1/2    | 6-12.5             | 20.9       | 20.9-21.3                            | 10                    | 75/65            |                       |
| GGB3/4-18-SRB                  | GGB3/4-18-SRG  | G3/4    | 12.5-18            | 26.4       | 26.4-26.6                            | 12                    | 18/19            |                       |

Длина резьбы с L



## MGA-SR МЯГКИЙ КАБЕЛЬНЫЙ ВВОД

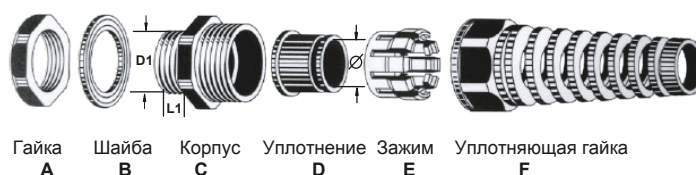

Резьба: Метрическая/EN50262, по стандарту DIN

Материал: А.С.Д.Ф сделаны из Rohs NYLON66, В.Е сделаны из EPDM

Сертификаты: CE,ROHS

Огнестойкость: UL94V-2

Температура: от -40°C до 85°C

Защита: IP68

Цвет: светло-серый (RAL7035), черный (RAL9005)

| Заказной код              |                | Резьба  | Ø<br>Кабеля,<br>мм | O. D.<br>D1 | Отверстие<br>для крепл.<br>на панель | Длина<br>резьбы<br>L1 | Под ключ<br>Аи F | Стандарт.<br>комплект |
|---------------------------|----------------|---------|--------------------|-------------|--------------------------------------|-----------------------|------------------|-----------------------|
| Черный                    | Белый          |         |                    |             |                                      |                       |                  |                       |
| MG12A-05-SRB              | MG12A-05-SRG   | M12*1.5 | 3-5.3              | 12          | 12-12.3                              | 8.5                   | 18/19            | 50шт                  |
| MG12A-08-SRB              | MG12A-08-SRG   | M12*1.5 | 4-8                | 12          | 12-12.3                              | 8.5                   | 18/19            |                       |
| MG16A-07-SRB              | MG16A-07-SRG   | M16*1.5 | 4-7                | 16          | 16-16.3                              | 15                    | 22/22            |                       |
| MG16A-10-SRB              | MG16A-10-SRG   | M16*1.5 | 6-10               | 16          | 16-16.3                              | 15                    | 22/22            |                       |
| MG20A-11-SRB              | MG20A-11-SRG   | M20*1.5 | 6-11               | 20          | 20-20.3                              | 15                    | 27/27            |                       |
| MG20A-14-SRB              | MG20A-14-SRG   | M20*1.5 | 9-14               | 20          | 20-20.3                              | 15                    | 27/27            |                       |
| MG25A-16-SRB              | MG25A-16-SRG   | M25*1.5 | 10-16              | 25          | 25-25.3                              | 15                    | 33/33            |                       |
| MG25A-18-SRB              | MG25A-18-SRG   | M25*1.5 | 13-18              | 25          | 25-25.3                              | 15                    | 33/33            |                       |
| <b>PG немецкая резьба</b> |                |         |                    |             |                                      |                       |                  |                       |
| PG7A-05-SRB               | PG7A-05-SRG    | PG7     | 3-5.5              | 12.5        | 12.5-12.8                            | 8                     | 17/19            | 50шт                  |
| PG7A-08-SRB               | PG7A-08-SRG    | PG7     | 4-8                | 12.5        | 12.5-12.8                            | 8                     | 17/19            |                       |
| PG9A-05-SRB               | PG9A-05-SRG    | PG9     | 3-5.5              | 15.2        | 15.2-15.8                            | 8.2                   | 22/19            |                       |
| PG9A-08-SRB               | PG9A-08-SRG    | PG9     | 4-8                | 15.2        | 15.2-15.8                            | 8.2                   | 22/19            |                       |
| PG11A-07-SRB              | PG11A-07-SRG   | PG11    | 4-7                | 18.6        | 18.6-18.9                            | 10                    | 24/22            |                       |
| PG11A-10-SRB              | PG11A-10-SRG   | PG11    | 5-10               | 18.6        | 18.6-18.9                            | 10                    | 24/22            |                       |
| PG13.5A-08-SRB            | PG13.5A-08-SRG | PG13.5  | 4-8                | 20.4        | 20.4-20.7                            | 10                    | 27/24            |                       |
| PG13.5A-12-SRB            | PG13.5A-12-SRG | PG13.5  | 6-12.5             | 20.4        | 20.4-20.7                            | 10                    | 27/24            |                       |
| PG16A-11-SRB              | PG16A-11-SRG   | PG16    | 6-11               | 22.5        | 22.5-22.8                            | 10.8                  | 30/27            |                       |
| PG16A-14-SRB              | PG16A-14-SRG   | PG16    | 8.5-14             | 22.5        | 22.5-22.8                            | 10.8                  | 30/27            |                       |
| PG21A-16-SRB              | PG21A-16-SRG   | PG21    | 10-16              | 28.3        | 28.3-28.7                            | 12                    | 36/33            |                       |
| PG21A-18-SRB              | PG21A-18-SRG   | PG21    | 12.5-18            | 28.3        | 28.3-28.7                            | 12                    | 36/33            |                       |



SR МЯГКИЕ КАБЕЛЬНЫЕ ВВОДЫ

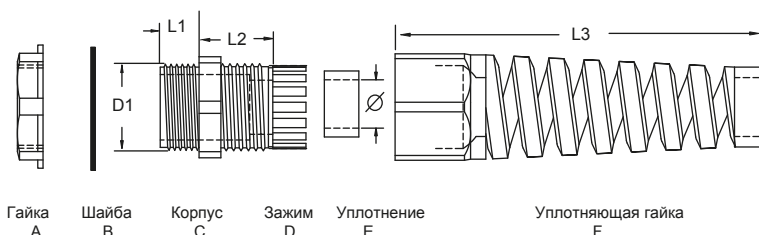
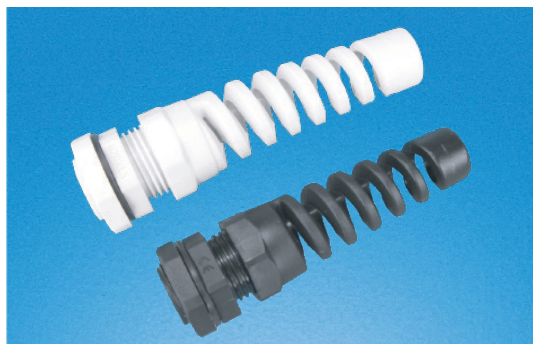

Резьба: Метрическая, PG, NPT

Материал: А.С.Д.Ф сделаны из NYLON .В.Е сделаны из резины NBR

Защита: IP68

Цвет: белый, черный, другие по запросу

Использование: Установите в отверстие панели, затяните гайку, проденьте кабель сквозь гайку и зафиксируйте.

| Тип резьбы                     | Заказной код                  |                    | Резьба    | Ø Кабеля, мм | O.D. D1 | Отверстие для крепл. на панель | Длина резьбы L1 | Сумма L2+L3 | Под ключ Аи F | Стандарт. комплект |  |
|--------------------------------|-------------------------------|--------------------|-----------|--------------|---------|--------------------------------|-----------------|-------------|---------------|--------------------|--|
|                                | Белый                         | Черный             |           |              |         |                                |                 |             |               |                    |  |
| Укороченная резьба             | <b>Метрическая</b>            |                    |           |              |         |                                |                 |             |               |                    |  |
|                                | AG-12SRW                      | AG-12SRB           | M12 × 1.5 | 3-6.5        | 12      | 12-12.3                        | 8               | 65          | 16/17         | 50шт               |  |
|                                | AG-16SRW                      | AG-16SRB           | M16 × 1.5 | 4-8          | 16      | 16-16.3                        | 8               | 65          | 19/20         |                    |  |
|                                | AG-18SRW                      | AG-18SRB           | M18 × 1.5 | 5-10         | 18      | 18-18.3                        | 8               | 78          | 22            |                    |  |
|                                | AG-20SRW                      | AG-20SRB           | M20 × 1.5 | 6-12         | 20      | 20-20.3                        | 9               | 90          | 24            |                    |  |
|                                | AG-22SRW                      | AG-22SRB           | M22 × 1.5 | 10-14        | 22      | 22-22.3                        | 10              | 100         | 27            |                    |  |
|                                | AG-25SRW                      | AG-25SRB           | M25 × 1.5 | 13-18        | 25      | 25-25.4                        | 10              | 112         | 33/34         |                    |  |
|                                | AG-27SRW                      | AG-27SRB           | M27 × 1.5 | 13-18        | 27      | 27-27.4                        | 10              | 112         | 33/34         |                    |  |
|                                | <b>Немецкая резьба PG DIN</b> |                    |           |              |         |                                |                 |             |               |                    |  |
|                                | PG-7SRW                       | PG-7SRB            | PG7       | 3-6.5        | 12.5    | 12.5                           | 8               | 65          | 15/16         | 50шт               |  |
|                                | PG-9SRW                       | PG-9SRB            | PG9       | 4-8          | 15.2    | 15.2                           | 8               | 70          | 29/20         |                    |  |
|                                | PG-11SRW                      | PG-11SRBB          | PG11      | 5-10         | 18.6    | 18.6                           | 8               | 78          | 22            |                    |  |
|                                | PG-13.5SRW                    | PG-13.5SRB         | PG13.5    | 6-12         | 20.4    | 20.4                           | 9               | 90          | 24            |                    |  |
|                                | PG-16SRW                      | PG-16SRB           | PG16      | 10-14        | 22.5    | 22.5                           | 10              | 100         | 27            |                    |  |
|                                | PG-21SRW                      | PG-21SRB           | PG 21     | 13-18        | 28.3    | 28.3                           | 10              | 112         | 33/34         |                    |  |
|                                | Удлиненная резьба             | <b>Метрическая</b> |           |              |         |                                |                 |             |               |                    |  |
| AG-12SRLW                      |                               | AG-12SRLB          | M12 × 1.5 | 3-6.5        | 12      | 12-12.3                        | 15              | 65          | 16/17         | 50шт               |  |
| AG-16SRLW                      |                               | AG-16SRLB          | M16 × 1.5 | 4-8          | 16      | 16-16.3                        | 15              | 65          | 19/20         |                    |  |
| AG-18SRLW                      |                               | AG-18SRLB          | M18 × 1.5 | 5-10         | 18      | 18-18.3                        | 15              | 78          | 22            |                    |  |
| AG-20SRLW                      |                               | AG-20SRLB          | M20 × 1.5 | 6-12         | 20      | 20-20.3                        | 15              | 90          | 24            |                    |  |
| AG-22SRLW                      |                               | AG-22SRLB          | M22 × 1.5 | 10-14        | 22      | 22-22.3                        | 15              | 100         | 27            |                    |  |
| AG-25SRLW                      |                               | AG-25SRLB          | M25 × 1.5 | 13-18        | 25      | 25-25.4                        | 15              | 112         | 33/34         |                    |  |
| <b>Немецкая резьба PG DIN</b>  |                               |                    |           |              |         |                                |                 |             |               |                    |  |
| PG-7SRLW                       |                               | PG-7SRLB           | PG 7      | 3-6.5        | 12.5    | 12.5                           | 15              | 65          | 15/16         | 50шт               |  |
| PG-9SRLW                       |                               | PG-9SRLB           | PG 9      | 4-8          | 15.2    | 15.2                           | 15              | 70          | 19/20         |                    |  |
| PG-11SRLW                      |                               | PG-11SRLB          | PG 11     | 5-10         | 18.6    | 18.6                           | 15              | 78          | 22            |                    |  |
| PG-13.5SRLW                    |                               | PG-13.5SRLB        | PG 13.5   | 6-12         | 20.4    | 20.4                           | 15              | 90          | 24            |                    |  |
| PG-16SRLW                      |                               | PG-16SRLB          | PG 16     | 10-14        | 22.5    | 22.5                           | 15              | 100         | 27            |                    |  |
| PG-21SRLW                      |                               | PG-21SRLB          | PG 21     | 13-18        | 28.3    | 28.3                           | 15              | 112         | 33/34         |                    |  |
| <b>Американская резьба NPT</b> |                               |                    |           |              |         |                                |                 |             |               |                    |  |
| NPT 3/8SRLW                    |                               | NPT 3/8SRLB        | NPT 3/8"  | 4-8          | 17.5    | 16.5                           | 15              | 70          | 19/20         | 50шт               |  |
| NPT 1/2SRLW                    | NPT 1/2SRLB                   | NPT 1/2"           | 6-12      | 21.22        | 21.3    | 13                             | 92              | 24          |               |                    |  |
| NPT 3/4SRLW                    | NPT 3/4SRLB                   | NPT 3/4"           | 13-18     | 26.5         | 26.6    | 15                             | 114             | 33/34       |               |                    |  |

## AGE ПЛАСТИКОВЫЕ КАБЕЛЬНЫЕ ВВОДЫ



Резьба: Метрические, PG, NPT  
 Материал: PA, NBR  
 Сертификаты: CE, SGS, Fireproof:  
 UL94V-2  
 Температура: от -40°C до 85°C  
 Защита: IP68  
 Цвет: светло-серый (RAL7035), чер-  
 ный (RAL9005)

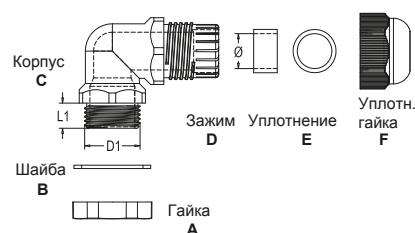

| Заказный код |           | Резьба   | Ø<br>Кабеля,<br>мм | O.D.<br>D1 | Отверстие<br>для крепл.<br>на панель | Длина<br>резьбы<br>L1 | Под ключ<br>АиF | Стандарт.<br>комплект |
|--------------|-----------|----------|--------------------|------------|--------------------------------------|-----------------------|-----------------|-----------------------|
| Черный       | Белый     |          |                    |            |                                      |                       |                 |                       |
| <b>AGE</b>   |           |          |                    |            |                                      |                       |                 |                       |
| AG16EB       | AG16EW    | M16*1.5  | 4-8                | 16         | 16-16.3                              | 8                     | 19/37           | 100                   |
| AG20EB       | AG20EW    | M20*1.5  | 6-12               | 20         | 20-20.3                              | 9                     | 24/43           | 50                    |
| AG22EB       | AG22EW    | M22*1.5  | 10-14              | 22         | 22-22.3                              | 10                    | 27/48           | 50                    |
| AG25EB       | AG25EW    | M25*1.5  | 13-18              | 25         | 25-25.3                              | 11                    | 33/56           | 20                    |
| AG32EB       | AG32EW    | M32*1.5  | 18-25              | 32         | 32-32.3                              | 11                    | 41/42/68        | 20                    |
| <b>PGE</b>   |           |          |                    |            |                                      |                       |                 |                       |
| PG-9EB       | PG-9EW    | PG9      | 4-8                | 15.2       | 15.2-15.8                            | 8                     | 19/37           | 100                   |
| PG-11EB      | PG-11EW   | PG11     | 5-10               | 18.6       | 18.6-18.9                            | 8                     | 22/39           | 50                    |
| PG-13.5EB    | PG-13.5EW | PG13.5   | 6-12               | 20.4       | 20.4-20.7                            | 9                     | 24/43           | 50                    |
| PG-16EB      | PG-16EW   | PG16     | 10-14              | 22.5       | 22.5-22.8                            | 10                    | 27/48           | 50                    |
| PG-21EB      | PG-21EW   | PG21     | 13-18              | 28.3       | 28.3-28.7                            | 11                    | 33/56           | 20                    |
| PG-29EB      | PG-29EW   | PG29     | 18-25              | 37.0       | 37.0-37.4                            | 11                    | 41/42/68        | 20                    |
| <b>NPTE</b>  |           |          |                    |            |                                      |                       |                 |                       |
| NPT3/8EB     | NPT3/8EW  | NPT 3/8" | 4-8                | 17.055     | 17.1-17.5                            | 13                    | 19/42           | 100                   |
| NPT1/2EB     | NPT1/2EW  | NPT 1/2" | 6-12               | 21.223     | 21.2-21.5                            | 13                    | 24/43           | 50                    |
| NPT3/4EB     | NPT3/4EW  | NPT 3/4" | 13-18              | 26.568     | 26.5-26.6                            | 13                    | 33/58           | 20                    |
| NPT1EB       | NPT1EW    | NPT 1"   | 18-25              | 33.227     | 33.2-33.4                            | 15                    | 41/42/72        | 20                    |

## MGE ПЛАСТИКОВЫЕ КАБЕЛЬНЫЕ ВВОДЫ



Резьба: Метрическая  
 Материал: А.С.Е.Ф сделаны из  
 NYLON66, В.Д сделаны из EPDM  
 Сертификаты: CE, SGS, REACH  
 Огнестойкость: UL94V-2  
 Температура: от -40°C до 85°C  
 Защита: IP68  
 Цвет: светло-серый (RAL7035), чер-  
 ный (RAL9005)

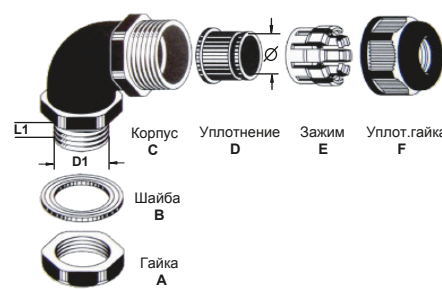

| Заказной код |            | Резьба  | Кабеля | O.D.<br>D1 | Отверстие<br>для крепл.<br>на панель | Длина<br>резьбы<br>L1 | Под ключ<br>АиF | Стандарт.<br>комплект |
|--------------|------------|---------|--------|------------|--------------------------------------|-----------------------|-----------------|-----------------------|
| Черный       | Белый      |         |        |            |                                      |                       |                 |                       |
| MG16EA-07B   | MG16EA-07G | M16*1.5 | 4-7    | 16         | 16-16.3                              | 10                    | 22/22           | 50шт                  |
| MG16EA-10B   | MG16EA-10G | M16*1.5 | 6-10   | 16         | 16-16.3                              | 10                    | 22/22           |                       |
| MG20EA-11B   | MG20EA-11G | M20*1.5 | 6-11   | 20         | 20-20.3                              | 15                    | 27/27           |                       |
| MG20EA-14B   | MG20EA-14G | M20*1.5 | 9-14   | 20         | 20-20.3                              | 15                    | 27/27           |                       |

### SPR-L УПЛОТНЯЮЩИЕ РЕЗИНОВЫЕ ЗАГЛУШКИ

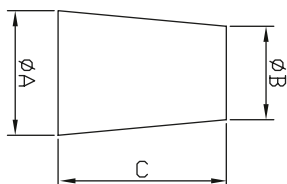

| Заказной код | A  | B  | C  | Подходящий диапазон резьб. соединения | Стандарт. комплект |
|--------------|----|----|----|---------------------------------------|--------------------|
| SPR-0512LB   | 12 | 5  | 20 | 5-12                                  | 100шт              |
| SPR-0815LB   | 15 | 8  | 20 | 8-15                                  |                    |
| SPR-1520LB   | 20 | 15 | 27 | 15-20                                 |                    |
| SPR-2025LB   | 25 | 20 | 27 | 20-25                                 |                    |
| SPR-2532LB   | 32 | 25 | 27 | 25-32                                 |                    |
| SPR-3238LB   | 38 | 32 | 27 | 32-38                                 | 50шт               |
| SPR-3744LB   | 44 | 37 | 27 | 37-44                                 |                    |

Материал: резина  
 Сертификат: SGS  
 Температура: от -40°C до 85°C

### SPT УПЛОТНЯЮЩИЕ РЕЗИНОВЫЕ ЗАГЛУШКИ

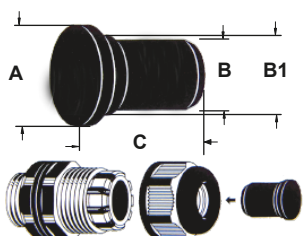

| Заказной код | A    | B    | B1   | C  | Стандарт. комплект |
|--------------|------|------|------|----|--------------------|
| SPT-5B       | 11   | 5.5  | 8.7  | 18 | 50шт               |
| SPT-7B       | 13.2 | 7    | 10.7 | 18 |                    |
| SPT-9B       | 15.5 | 9.2  | 12.7 | 18 |                    |
| SPT-10B      | 17   | 10.5 | 14.3 | 18 |                    |
| SPT-12B      | 15.5 | 12   | 12.7 | 18 |                    |
| SPT-14B      | 17   | 14   | 14.4 | 18 | 25шт               |
| SPT-18B      | 22   | 17.8 | 19.3 | 18 |                    |
| SPT-24B      | 28   | 24.5 | 25   | 18 |                    |
| SPT-30B      | 36   | 30.6 | 33   | 20 |                    |
| SPT-41B      | 46   | 41   | 13.1 | 20 |                    |
| SPT-47B      | 53   | 47.3 | 51.6 | 20 |                    |

Материал: резина  
 Сертификат: SGS  
 Температура: от -50°C до 150°C  
 Цвет: черный

### SPR-M УПЛОТНЯЮЩИЕ РЕЗИНОВЫЕ ЗАГЛУШКИ

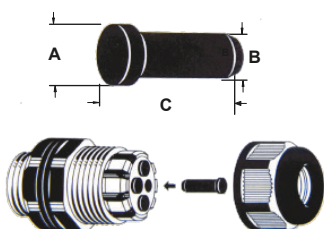

| Заказной код | A    | B  | C  | Стандарт. комплект |
|--------------|------|----|----|--------------------|
| SPR-2MB      | 3    | 2  | 15 | 100шт              |
| SPR-3MB      | 4    | 3  | 15 |                    |
| SPR-4MB      | 5    | 4  | 15 |                    |
| SPR-5MB      | 6    | 5  | 15 |                    |
| SPR-6MB      | 7.5  | 6  | 15 |                    |
| SPR-7MB      | 8.5  | 7  | 15 | 50шт               |
| SPR-8MB      | 9.5  | 8  | 15 |                    |
| SPR-9MB      | 10.5 | 9  | 15 |                    |
| SPR-10MB     | 11.5 | 10 | 15 |                    |

Материал: резина  
 Сертификат: SGS  
 Температура: от -50°C до 150°C  
 Цвет: черный

## По вопросам продаж и поддержки обращайтесь:

Архангельск +7 (8182) 45-71-35  
Астана +7 (7172) 69-68-15  
Астрахань +7 (8512) 99-46-80  
Барнаул +7 (3852) 37-96-76  
Белгород +7 (4722) 20-58-80  
Брянск +7 (4832) 32-17-25  
Владивосток +7 (4232) 49-26-85  
Владимир +7 (4922) 49-51-33  
Волгоград +7 (8442) 45-94-42  
Воронеж +7 (4732) 12-26-70  
Екатеринбург +7 (343) 302-14-75  
Иваново +7 (4932) 70-02-95  
Ижевск +7 (3412) 20-90-75  
Иркутск +7 (3952) 56-24-09  
Йошкар-Ола +7 (8362) 38-66-61  
Казань +7 (843) 207-19-05

Калининград +7 (4012) 72-21-36  
Калуга +7 (4842) 33-35-03  
Кемерово +7 (3842) 21-56-70  
Киров +7 (8332) 20-58-70  
Краснодар +7 (861) 238-86-59  
Красноярск +7 (391) 989-82-67  
Курск +7 (4712) 23-80-45  
Липецк +7 (4742) 20-01-75  
Магнитогорск +7 (3519) 51-02-81  
Москва +7 (499) 404-24-72  
Мурманск +7 (8152) 65-52-70  
Наб.Челны +7 (8552) 91-01-32  
Ниж.Новгород +7 (831) 200-34-65  
Нижневартовск +7 (3466) 48-22-23  
Нижнекамск +7 (8555) 24-47-85

Новороссийск +7 (8617) 30-82-64  
Новосибирск +7 (383) 235-95-48  
Омск +7 (381) 299-16-70  
Орел +7 (4862) 22-23-86  
Оренбург +7 (3532) 48-64-35  
Пенза +7 (8412) 23-52-98  
Первоуральск +7 (3439) 26-01-18  
Пермь +7 (342) 233-81-65  
Ростов-на-Дону +7 (863) 309-14-65  
Рязань +7 (4912) 77-61-95  
Самара +7 (846) 219-28-25  
Санкт-Петербург +7 (812) 660-57-09  
Саранск +7 (8342) 22-95-16  
Саратов +7 (845) 239-86-35  
Смоленск +7 (4812) 51-55-32

Сочи +7 (862) 279-22-65  
Ставрополь +7 (8652) 57-76-63  
Сургут +7 (3462) 77-96-35  
Сызрань +7 (8464) 33-50-64  
Сыктывкар +7 (8212) 28-83-02  
Тверь +7 (4822) 39-50-56  
Томск +7 (3822) 48-95-05  
Тула +7 (4872) 44-05-30  
Тюмень +7 (3452) 56-94-75  
Ульяновск +7 (8422) 42-51-95  
Уфа +7 (347) 258-82-65  
Хабаровск +7 (421) 292-95-69  
Чебоксары +7 (8352) 28-50-89  
Челябинск +7 (351) 277-89-65  
Череповец +7 (8202) 49-07-18  
Ярославль +7 (4852) 67-02-35

сайт: [aflow.pro-solution.ru](http://aflow.pro-solution.ru) | эл. почта: [awf@pro-solution.ru](mailto:awf@pro-solution.ru)  
телефон: 8 800 511 88 70